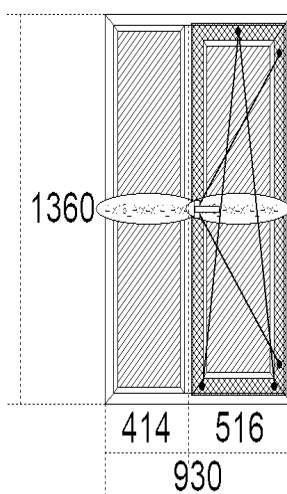

Термін виконання : . .
 Всього виробів : 14 шт
 Загальний периметр : 60.36 м
 Площа з дод. ел-ми : 22.76 м²
 Загальна площа : 15.68 м²

137

Вага, кг: 668.87

Вікно № 1	1.26 м*м		Кількість блоків:		3 шт	
			Профіль:	Steko 7S, (71 мм), Білий, Рама 60 мм, ЧОРНА ГУМА		
			Армір:	Арм. - стандарт 1,2 мм		
			Склопакет:	4іх16_Arx4х14_Arx4і	2 шт.	
			Фурнітура:			
			Ручка:			
			Дренаж:	Вниз		
			Коментар:			
Вартість одного виробу						
			Додаткові елементи	Ціна	Кільк.	Сума
			Відл.оцинков.біл100		1.2 м	
			Підвіконня Patriot мат квадратне 40		1.4 м	
			Нащільник.білий60		1.1 м	
			Нащільник.білий60		1.5 м	
			Нащільник.білий60		1.5 м	
			Всього :	0.00 x 3 = 0.00 ГРН		
Приведений опір теплопередачі R=0.94 м ² *С/Вт		Згідно ДБН В.2.6-31:2021 та ДСТУ EN 14351-1:2020 данна конструкція рекомендована для використання у вибраній температурній зоні.				
		Вага: 3*51.14=153.41 кг.				

Вікно № 2	1.26 м*м		Кількість блоків:		3 шт	
			Профіль:	Steko 7S, (71 мм), Білий, Рама 60 мм, ЧОРНА ГУМА		
			Армір:	Арм. - стандарт 1,2 мм		
			Склопакет:	4іх16_Arx4х14_Arx4і	2 шт.	
			Фурнітура:	П/В ВІК AXOR К-3 Мікрощілинне		
			Ручка:	Ручка віконна біла Ніка		
			Дренаж:	Вниз		
			Коментар:			
Вартість одного виробу						
			Додаткові елементи	Ціна	Кільк.	Сума
			Відл.оцинков.біл100		1.2 м	
			Підвіконня Patriot мат квадратне 40		1.4 м	
			Нащільник.білий60		1.1 м	
			Нащільник.білий60		1.5 м	
			Нащільник.білий60		1.5 м	
			МС внутрення бел (1240x415)		0.51	
			Всього :	0.00 x 3 = 0.00 ГРН		
Приведений опір теплопередачі R=0.89 м ² *С/Вт		Згідно ДБН В.2.6-31:2021 та ДСТУ EN 14351-1:2020 данна конструкція не рекомендована для використання в житлових та громадських будівлях у вибраній температурній зоні. За більш докладною інформацією зверніться до дилерського кабінету або до свого територіального менеджера.				
		Вага: 3*54.57=163.71 кг.				

Вікно № 3	1.26 м*м	Кількість блоків:	4 шт
-----------	----------	-------------------	------

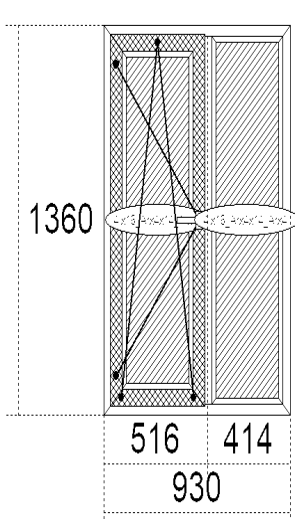

Профіль:	Steko 7S, (71 мм), Білий, Рама 60 мм, ЧОРНА ГУМА
Армір:	Арм. - стандарт 1,2 мм
Склопакет:	4іх16_Arx4х14_Arx4і 2 шт.
Фурнітура:	П/В ВІК АХОР К-3 Мікрощілинне
Ручка:	Ручка віконна біла Ніка
Дренаж:	Вниз
Коментар:	

Вартість одного виробу			
Додаткові елементи	Ціна	Кільк.	Сума
Відл.оцинков.біл100		1.2 м	
Підвіконня Patriot мат квадратне 40		1.4 м	
Нащільник.білий60		1.1 м	
Нащільник.білий60		1.5 м	
Нащільник.білий60		1.5 м	
МС внутренняя бел (1240х415)		0.51	

Всього : 0.00 x 4 = 0.00 ГРН

Приведений опір теплопередачі R=0.89 м² *С/Вт

Згідно ДБН В.2.6-31:2021 та ДСТУ EN 14351-1:2020 данна конструкція не рекомендована для використання в житлових та громадських будівлях у вибраній температурній зоні. За більш докладною інформацією зверніться до дилерського кабінету або до свого територіального менеджера.

Вага: 4*54.57=218.28 кг.

Вікно № 4 0.49 м*м

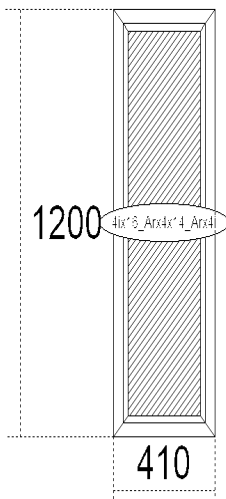

Кількість блоків: 2 шт

Профіль:	Steko 7S, (71 мм), Білий, Рама 60 мм, ЧОРНА ГУМА
Армір:	Арм. - стандарт 1,2 мм
Склопакет:	4іх16_Arx4х14_Arx4і 1 шт.
Фурнітура:	
Ручка:	
Дренаж:	Вниз
Коментар:	

Вартість одного виробу			
Додаткові елементи	Ціна	Кільк.	Сума
Підвіконня Patriot мат квадратне 30		0.5 м	
Підвіконня Patriot мат квадратне 30		0.5 м	
Нащільник.білий60		0.6 м	
Нащільник.білий60		0.6 м	
Нащільник.білий60		1.4 м	
Нащільник.білий60		1.4 м	

Всього : 0.00 x 2 = 0.00 ГРН

Приведений опір теплопередачі R=0.87 м² *С/Вт

Згідно ДБН В.2.6-31:2021 та ДСТУ EN 14351-1:2020 данна конструкція не рекомендована для використання в житлових та громадських будівлях у вибраній температурній зоні. За більш докладною інформацією зверніться до дилерського кабінету або до свого територіального менеджера.

Вага: 2*21.69=43.38 кг.

Вікно № 5 1.02 м*м

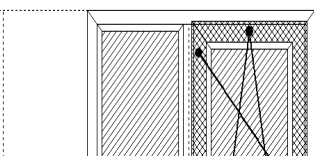

Кількість блоків: 1 шт

Профіль:	Steko 7S, (71 мм), Білий, Рама 60 мм, ЧОРНА ГУМА
Армір:	Арм. - стандарт 1,2 мм
Склопакет:	4іх16_Arx4х14_Arx4і 2 шт.
Фурнітура:	П/В ВІК АХОР К-3 Мікрощілинне
Ручка:	Ручка віконна біла Ніка

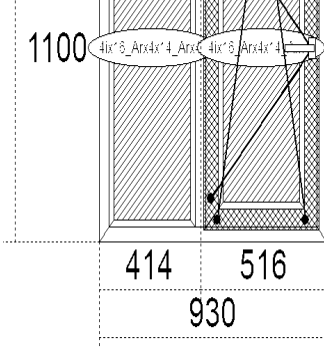

Дренаж:	Вниз		
Коментар:			
Вартість одного виробу			
Додаткові елементи	Ціна	Кільк.	Сума
Підвіконня Patriot мат квадратне 40		2.2 м	
Відл. оцинков.біл100		2.2 м	
Нащільник.білий70		1.2 м	
Нащільник.білий70		1.2 м	
Нащільник.білий70		1.2 м	
МС внутренняя бел (980x415)		0.41	
Всього :		0.00 ГРН	
Вага: 1*49.09=49.09 кг.			

Приведений опір теплопередачі $R=0.88 \text{ м}^2 \cdot \text{С/Вт}$



Згідно ДБН В.2.6-31:2021 та ДСТУ EN 14351-1:2020 данна конструкція не рекомендована для використання в житлових та громадських будівлях у вибраній температурній зоні. За більш докладною інформацією зверніться до дилерського кабінету або до свого територіального менеджера.





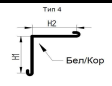
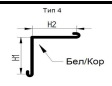
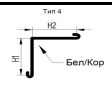
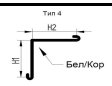
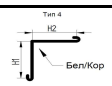
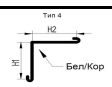
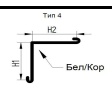
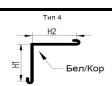
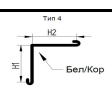
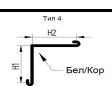
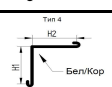
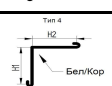
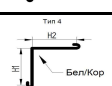
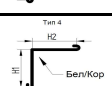
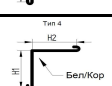
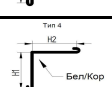
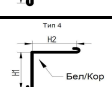
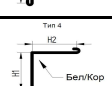
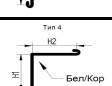
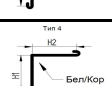
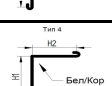
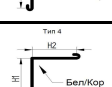
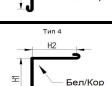
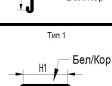
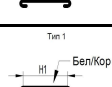
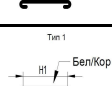

Вікно № 6	1.02 м*м	Кількість блоків:	1 шт
	Профіль:	Steko 7S, (71 мм), Білий, Рама 60 мм, ЧОРНА ГУМА	
	Армір:	Арм. - стандарт 1,2 мм	
	Склопакет:	4іх16_Arx4х14_Arx4і	2 шт.
	Фурнітура:	\П/В ВІК АХОР К-3 Мікрощілинне\	
	Ручка:	Ручка віконна біла Ніка	
	Дренаж:	Вниз	
	Коментар:		
Вартість одного виробу			
Додаткові елементи		Ціна	Кільк.
Нащільник.білий70			1.2 м
Нащільник.білий70			1.2 м
Нащільник.білий70			1.2 м
МС внутренняя бел (980x415)			0.41
Всього :		0.00 ГРН	
Вага: 1*40.99=40.99 кг.			

Приведений опір теплопередачі $R=0.88 \text{ м}^2 \cdot \text{С/Вт}$

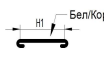
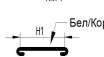
Згідно ДБН В.2.6-31:2021 та ДСТУ EN 14351-1:2020 данна конструкція не рекомендована для використання в житлових та громадських будівлях у вибраній температурній зоні. За більш докладною інформацією зверніться до дилерського кабінету або до свого територіального менеджера.

козирки/нащільники	довжина,м	розміри	рисунок
Нащільник.білий60	1.1	H1=20; H2=40;	
Нащільник.білий60	1.1	H1=20; H2=40;	
Нащільник.білий60	1.1	H1=20; H2=40;	
Нащільник.білий60	1.5	H1=20; H2=40;	
Нащільник.білий60	1.5	H1=20; H2=40;	
Нащільник.білий60	1.5	H1=20; H2=40;	
Нащільник.білий60	1.5	H1=20; H2=40;	

Нащільник.білий60	1.5	H1=20; H2=40;	
Нащільник.білий60	1.5	H1=20; H2=40;	
Нащільник.білий60	1.1	H1=20; H2=40;	
Нащільник.білий60	1.1	H1=20; H2=40;	
Нащільник.білий60	1.1	H1=20; H2=40;	
Нащільник.білий60	1.5	H1=20; H2=40;	
Нащільник.білий60	1.5	H1=20; H2=40;	
Нащільник.білий60	1.5	H1=20; H2=40;	
Нащільник.білий60	1.5	H1=20; H2=40;	
Нащільник.білий60	1.5	H1=20; H2=40;	
Нащільник.білий60	1.5	H1=20; H2=40;	
Нащільник.білий60	1.5	H1=20; H2=40;	
Нащільник.білий60	1.5	H1=20; H2=40;	
Нащільник.білий60	1.5	H1=20; H2=40;	
Нащільник.білий60	1.5	H1=20; H2=40;	
Нащільник.білий60	1.5	H1=20; H2=40;	
Нащільник.білий60	1.5	H1=20; H2=40;	
Нащільник.білий60	1.5	H1=20; H2=40;	
Нащільник.білий60	1.5	H1=20; H2=40;	
Нащільник.білий60	1.5	H1=20; H2=40;	
Нащільник.білий60	1.1	H1=20; H2=40;	
Нащільник.білий60	1.1	H1=20; H2=40;	
Нащільник.білий60	1.1	H1=20; H2=40;	
Нащільник.білий60	1.1	H1=20; H2=40;	
Нащільник.білий60	0.6	H1=60;	
Нащільник.білий60	0.6	H1=60;	
Нащільник.білий60	1.4	H1=60;	

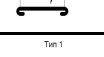
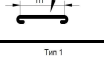
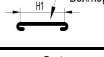
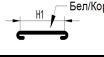
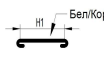
Нащільник.білий60	1.4	H1=60;	
Нащільник.білий60	0.6	H1=60;	
Нащільник.білий60	0.6	H1=60;	
Нащільник.білий60	1.4	H1=60;	
Нащільник.білий60	1.4	H1=60;	
Нащільник.білий70	1.2	H1=70;	
Нащільник.білий70	1.2	H1=70;	
Нащільник.білий70	1.2	H1=70;	
Нащільник.білий70	1.2	H1=70;	
Нащільник.білий70	1.2	H1=70;	
Нащільник.білий70	1.2	H1=70;	
Нащільник.білий70	1.2	H1=70;	

У випадку замовлення Клієнтом конструкцій та комплектуючих які не відповідають вимогам ДБН В.2.6-31:2021, ДСТУ EN 14351-1:2020 та Технічним обмеженням виконавця, Завод (Виконавець) відповідальності не несе!

Клієнт несе відповідальність за правильність розмірів, конфігурації і комплектації замовлення, сплачений рахунок є підтвердженням!

Клієнт

Виконавець



Шановні клієнти! Перевірте ваш рахунок! Чи не забули Ви купити?

Для довершеного вигляду:

- Підвіконня
- Відлив
- Москітну сітку
- Теплі укуси з термопанелі
- Ламінацію внутрішню або зовнішню

Для якісного монтажу:

- монтажна піна:
Піна 65 л /Літня/ Soma Fix PROFIT за ціною 200 грн
- паро-гідроізоляційні стрічки

Ви можете замовити у свого територіального менеджера

Для безпеки та захисту від бактерій:

- Ролети для вікон, дверей або воріт
- Протизламну ручку Secustik
- Дитячий замок
- Антибактеріальну ручку Steko BioTouch

ДИЛЕРАМ

Користуйтеся зручними сервісами STEKO.

- Особистий кабінет Дилера - (доступний з мобільного та на ПК) - універсальна платформа для комфортної роботи. Всі необхідні опції на одній платформі! Не витрачайте час - все необхідне у Вас у смартфоні або на ПК!



- Телеграм-бот - отримуйте повідомлення щодо зміни статусу замовлень, рекламацій, затримки авто та інших важливих інформацій - необхідно



рекламації, застрягли авто та інші важливі інформації. Наслідок
авторизуватися в Телеграм-боті Steko, налаштувати надсилання сповіщень у
особистому кабінеті Дилера.



РАЗОМ КУПУВАТИ ВИГІДНІШЕ!