

Разрез 1-1

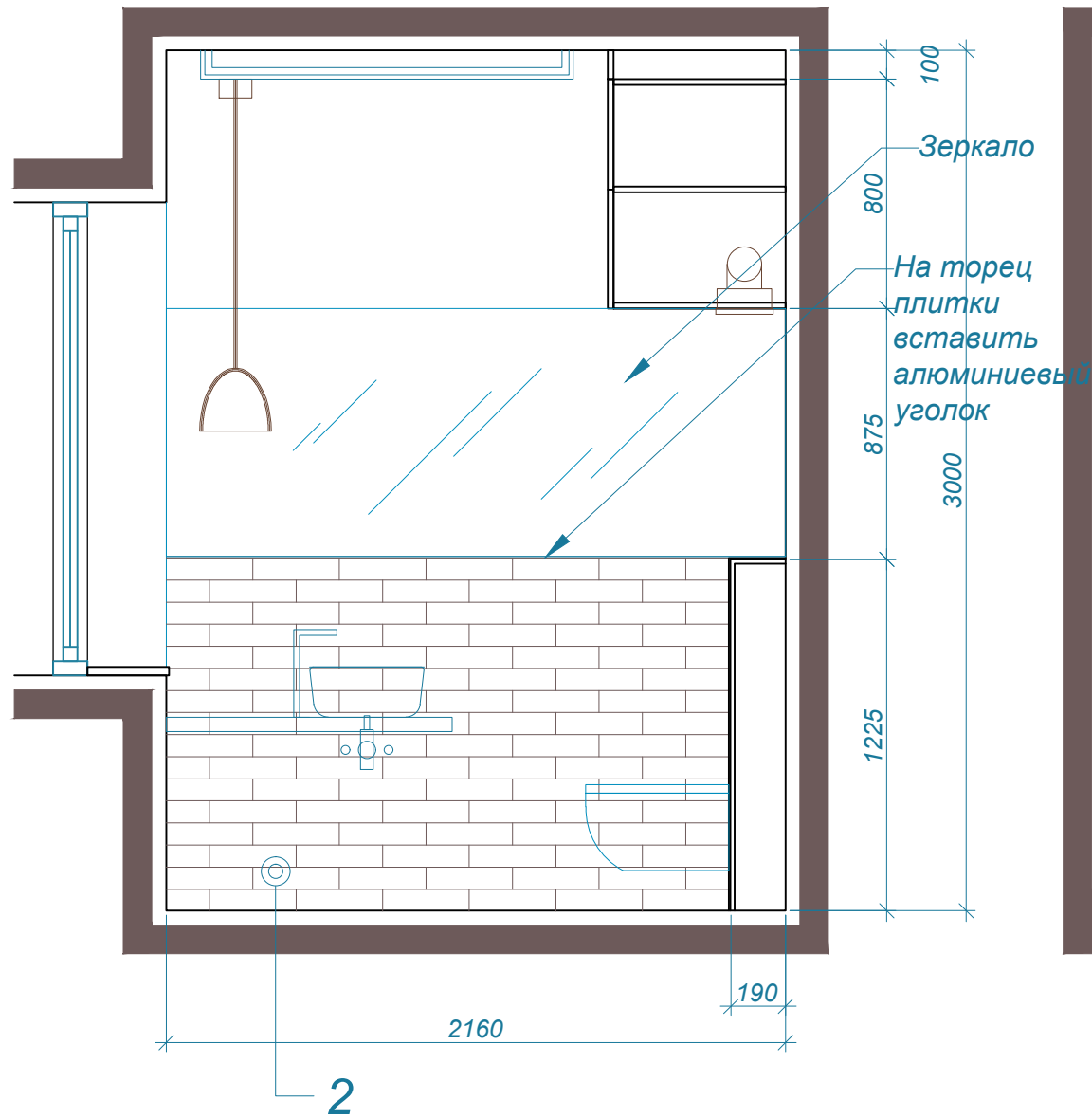

Разрез 2-2

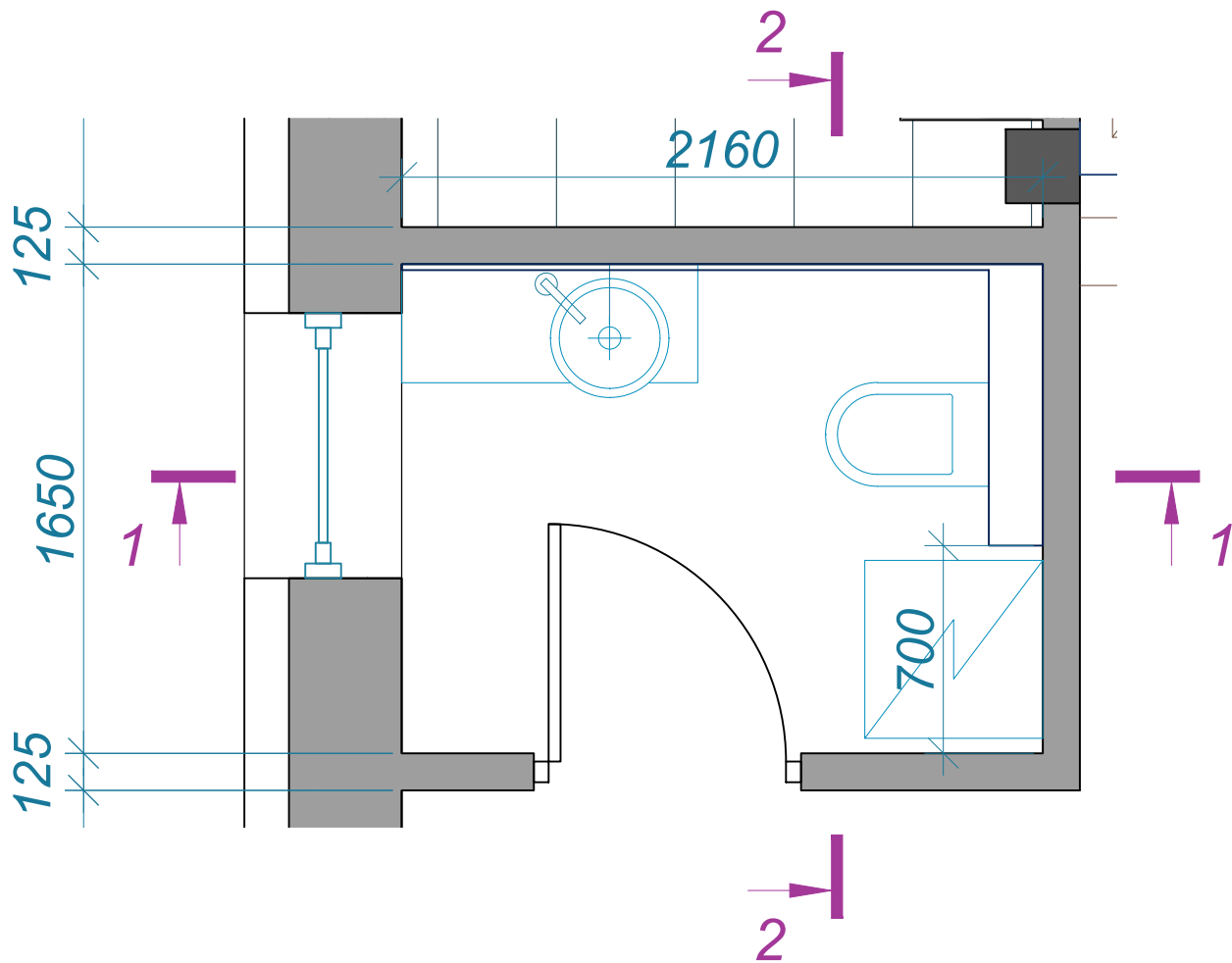
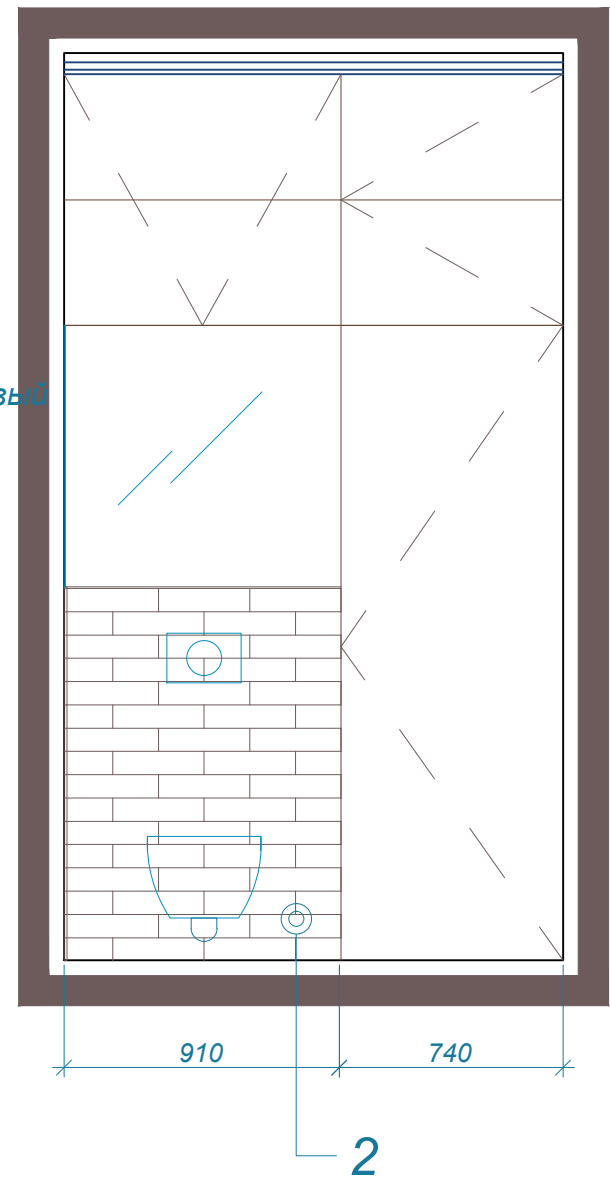

Примечание:

- На чертежах указаны черновые размеры по стенам.
- На плитку с клеем дается 10-15 мм (толщ. плитки 7 мм).
- На наружных углах плитку подрезать под 45°
- На торец верхнего ряда плитки вставить алюминиевый уголок



GRUNGE BLUE 7,5X30
7,5X30/3"x12"

A031762

СПЕЦИФИКАЦИЯ ПЛИТКИ

№	Фабрика / Наименование	Декор	Размер мм	Кол-во м ²	Помещение
1	?????	Деревянная доска	1200x200	63	пол 1-го этажа
2	APE GRUNDE BLUE	Кирпичик	75x300x8	4,5	стена санузла 1-го этажа
3	APE NEWPORT GRAY	Деревянная доска	600x150x7,5	22	стена + пол санузла 2-го этажа
4	APE ALTEA SKY	Кирпичик	75x300x8	22	стена санузла 2-го этажа

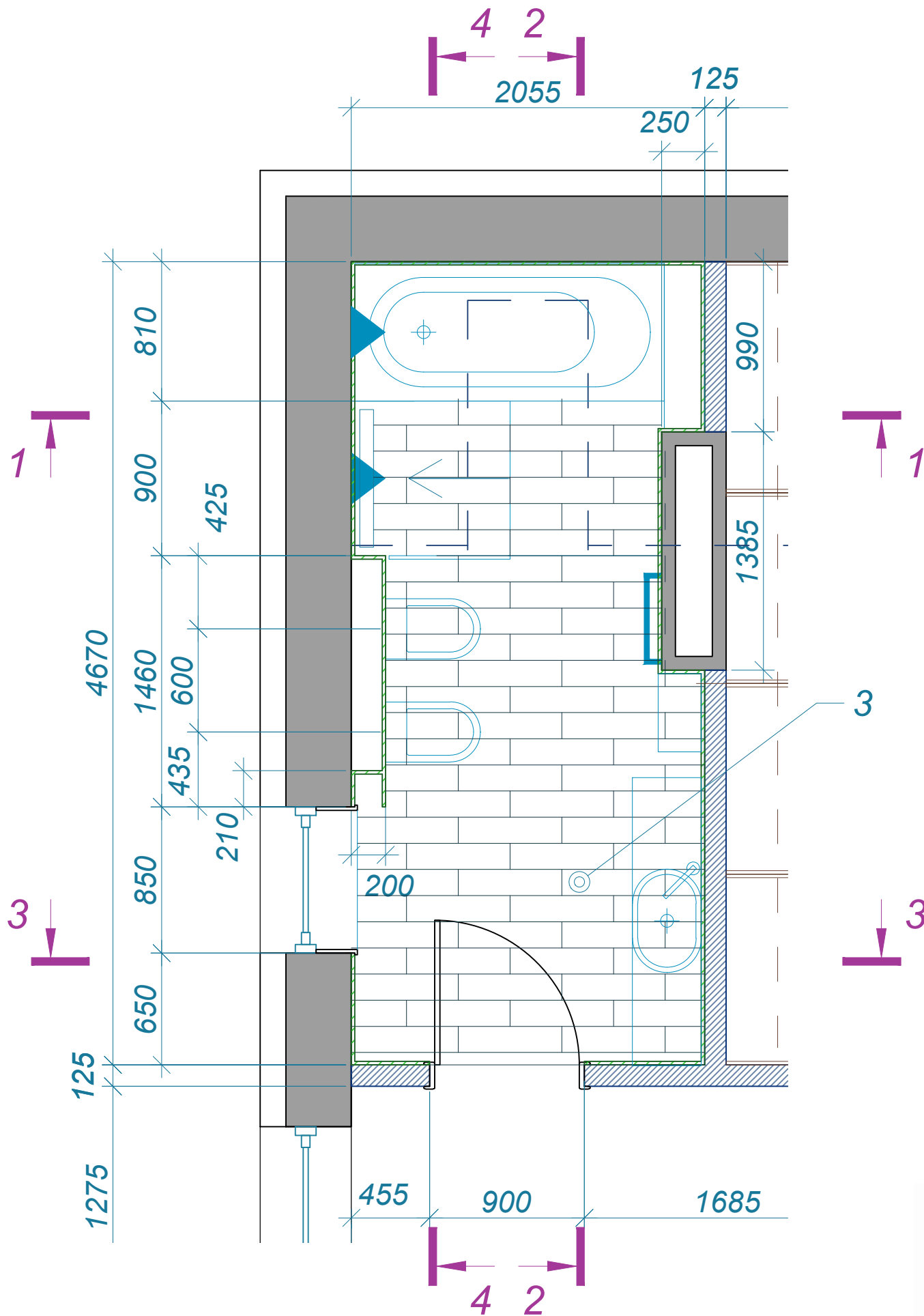

Комбинация плитки



СПЕЦИФИКАЦИЯ ПЛИТКИ

№	Фабрика / Наименование	Декор	Размер мм	Кол-во м ²	Помещение
1	?????	Деревянная доска	1200x200	63	пол 1-го этажа
2	APE GRUNDE BLUE	Кирпичик	75x300x8	4,5	стена санузла 1-го этажа
3	APE NEWPORT GRAY	Деревянная доска	600x150x7,5	22	стена + пол санузла 2-го этажа
4	APE ALTEA SKY	Кирпичик	75x300x8	22	стена санузла 2-го этажа

Разрез 1-1

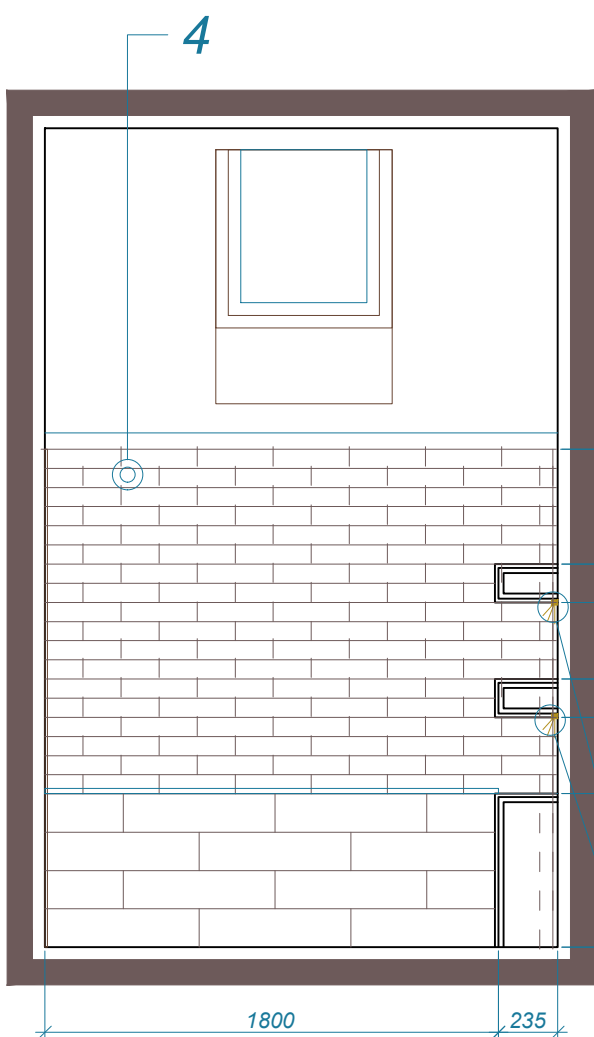

Разрез 2-2

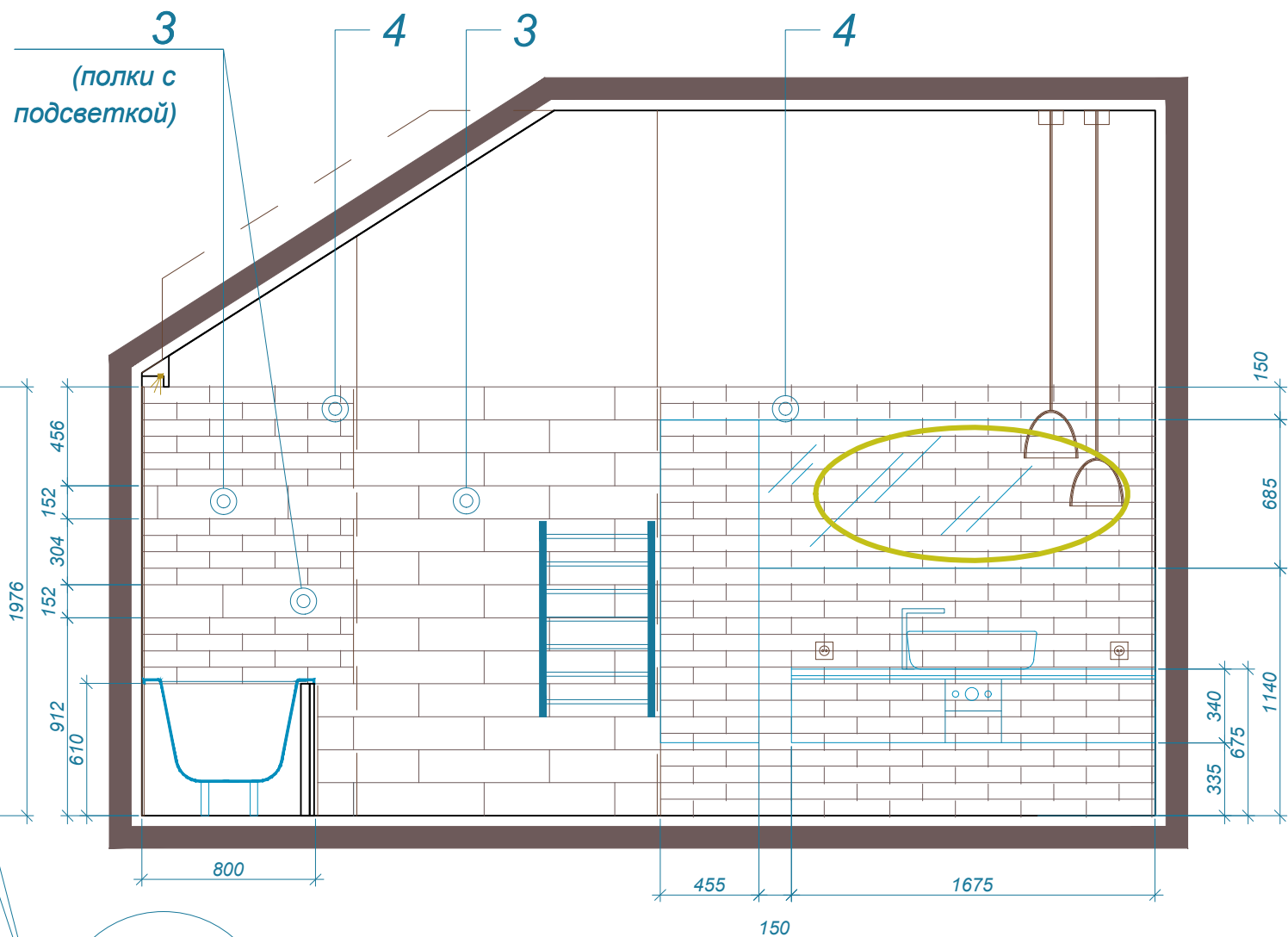

Разрез 3-3

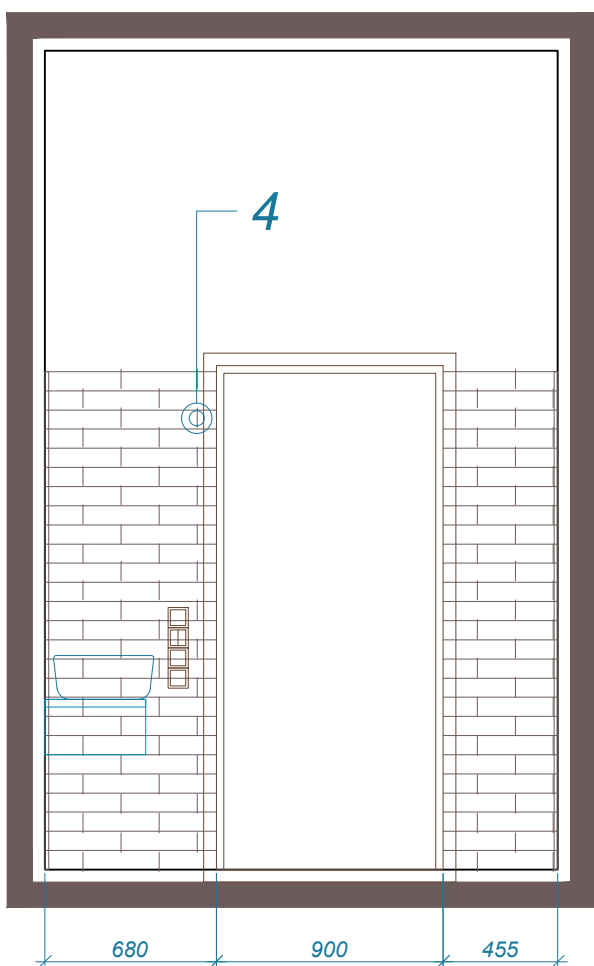

Разрез 4-4

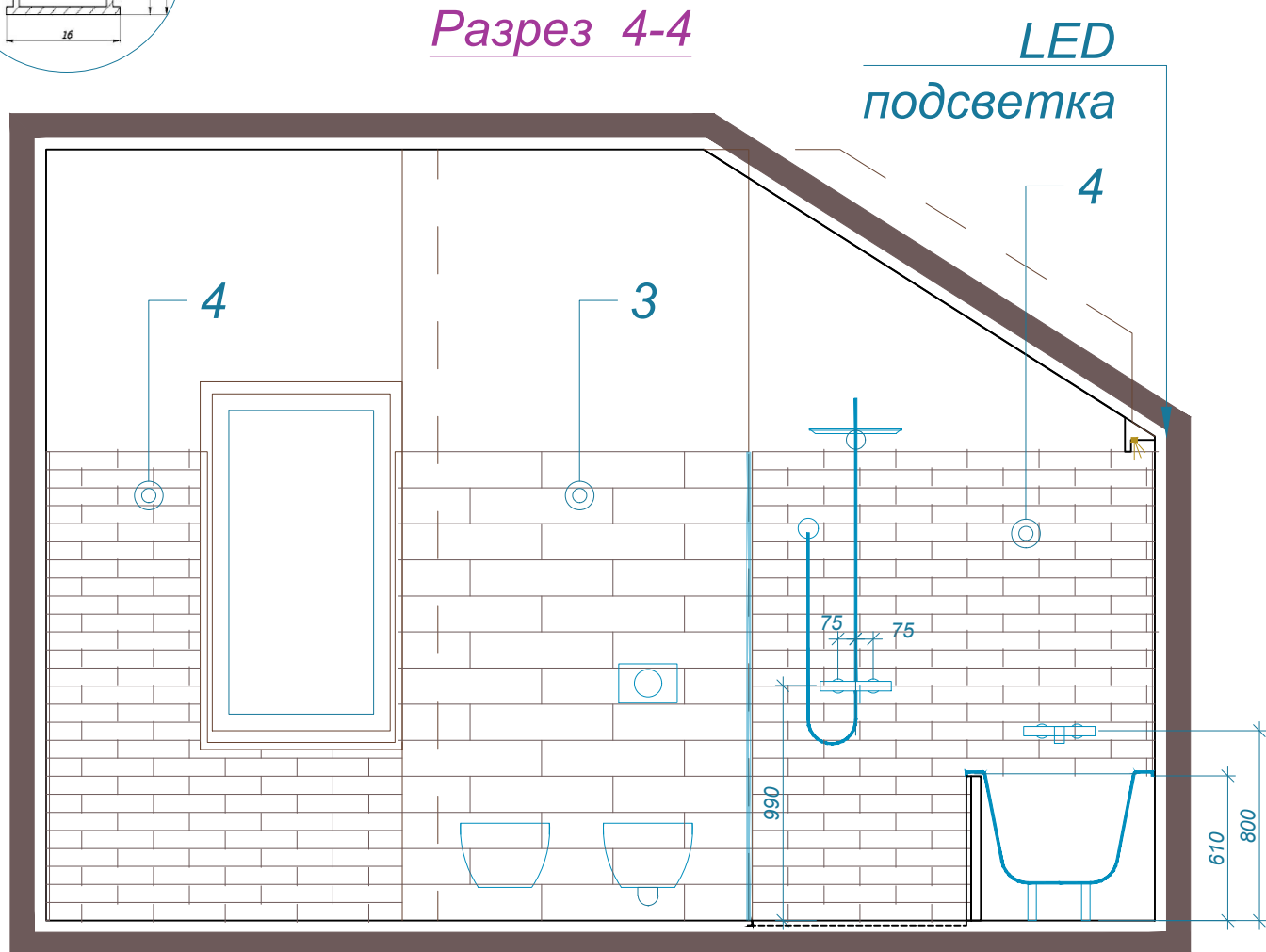





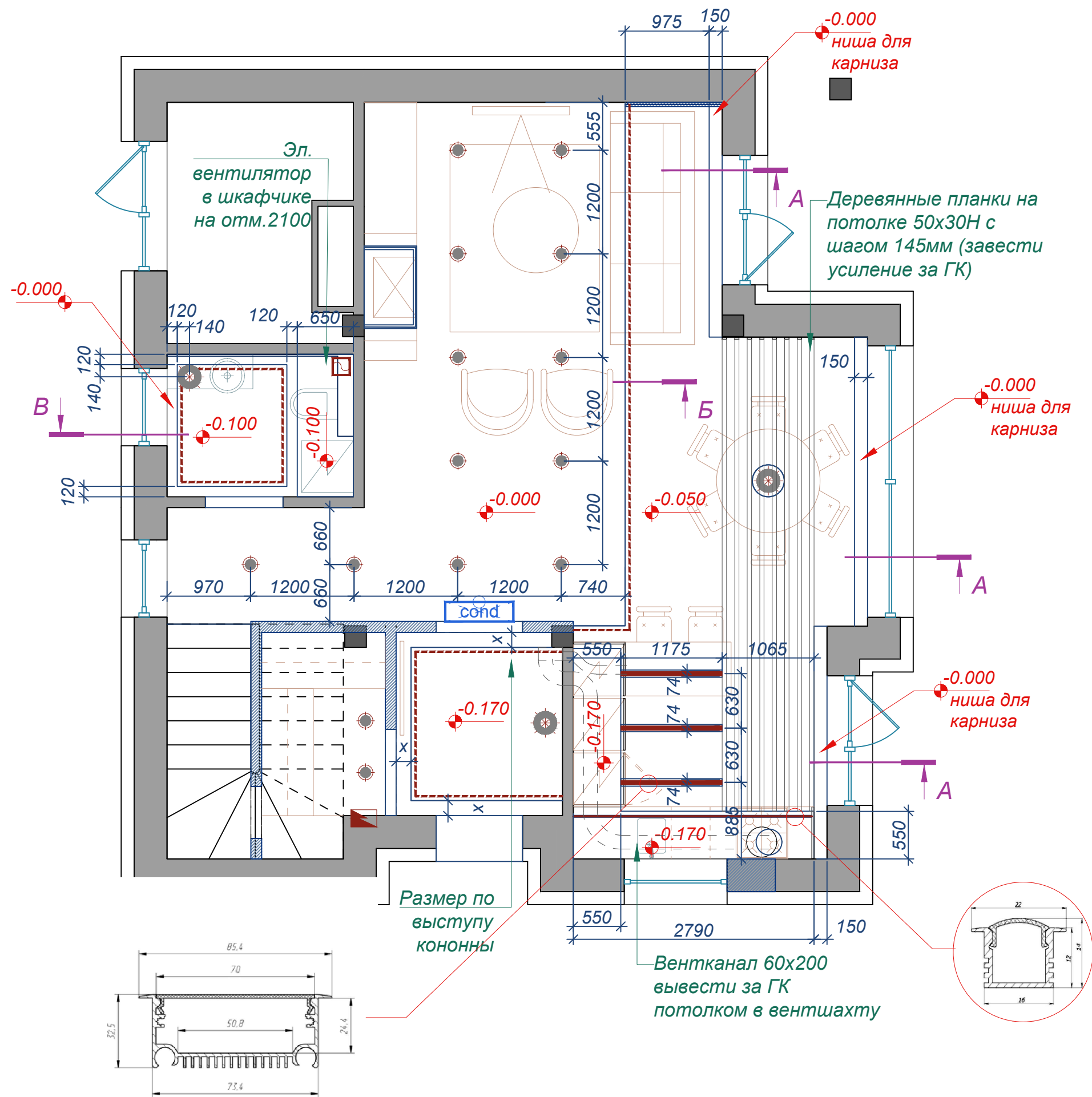

Примечание:

- На чертежах указаны черновые размеры по стенам.
- На плитку с клеем дается 10-15 мм (толщ. плитки 7 мм).
- На наружных углах плитку подрезать под 45°
- На торец верхнего ряда плитки вставить алюминиевый уголок



Условные обозначения:

-  -эл. щит
-  - подвесной светильник
-  - встроенный светильник
-  - накладной светильник
-  - музыкальные колонки
-  - вентилятор
-  - кондиционер (отцентрировать по проему, низ на отм.2,55м)

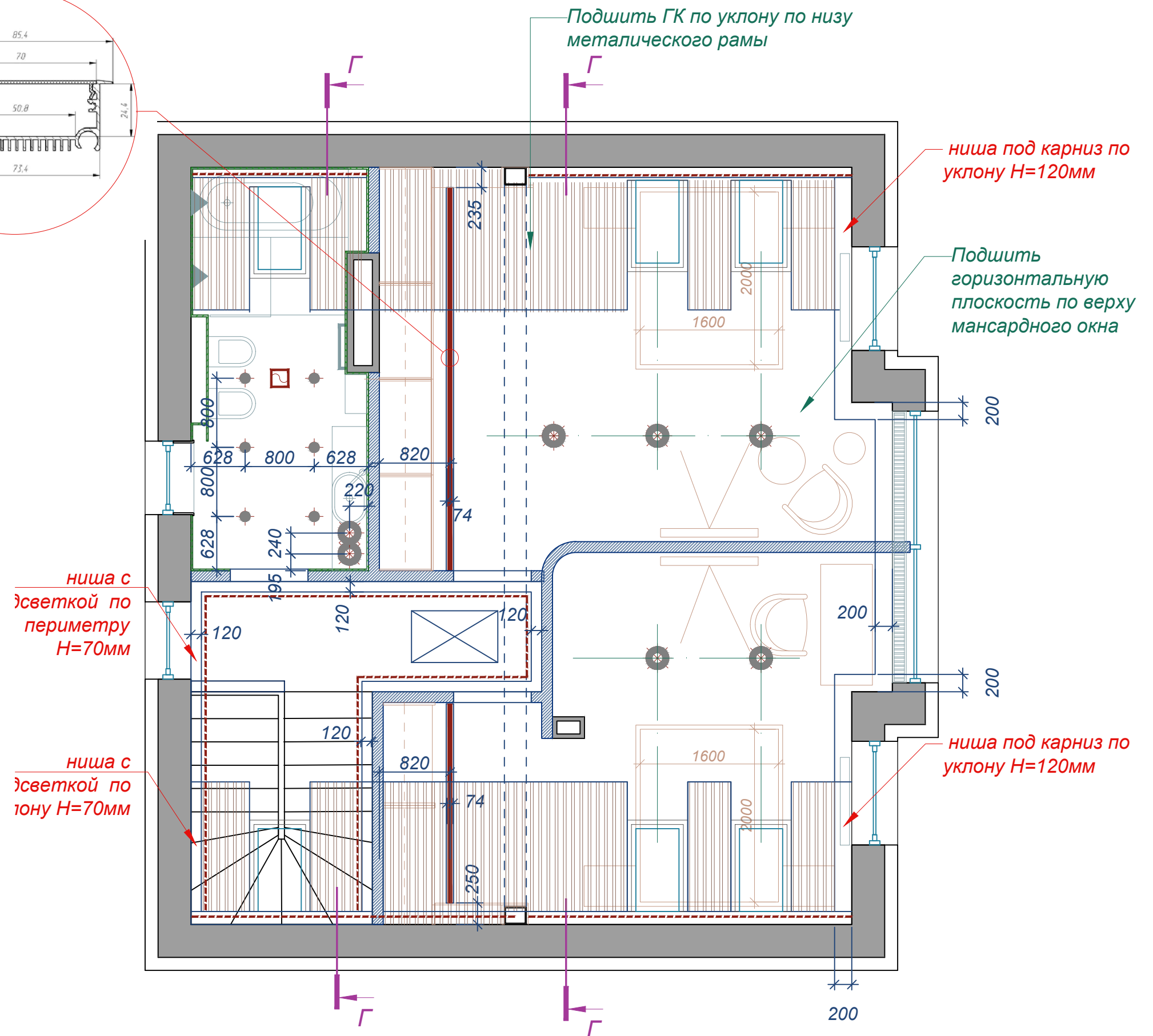
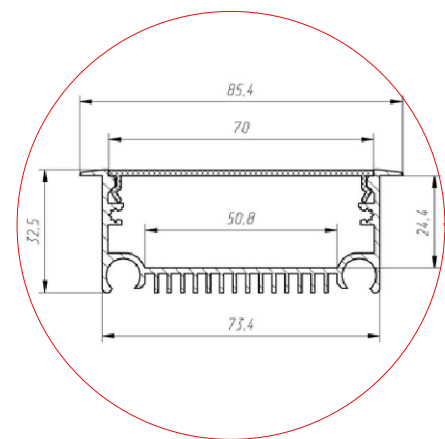

Условные обозначения:

- эл. щит
- подвесной светильник
- встроенный светильник
- накладной светильник
- музыкальные колонки
- вентилятор
- кондиционер (отцентрировать по проему, низ на отм. 2,55м)

Узел А

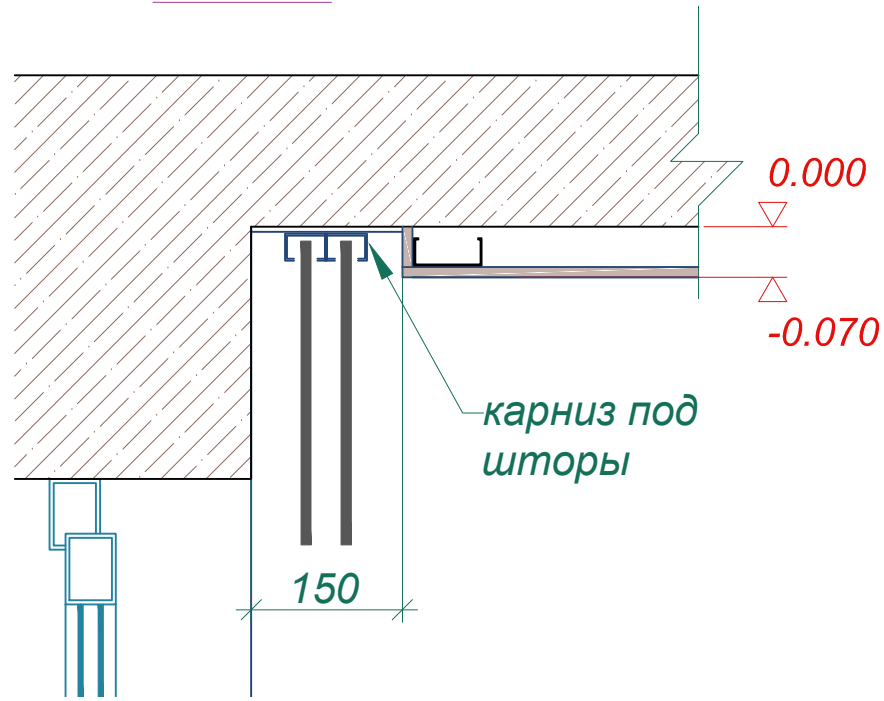

Узел Б

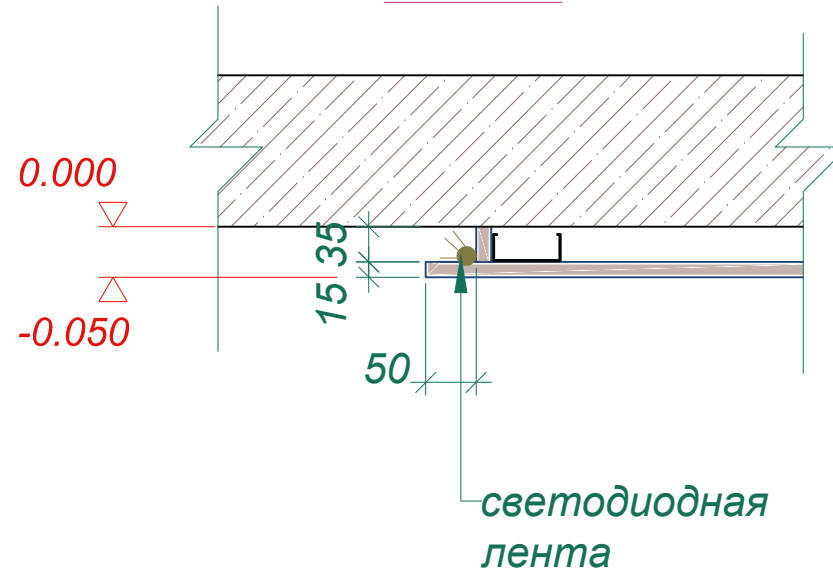

Узел В

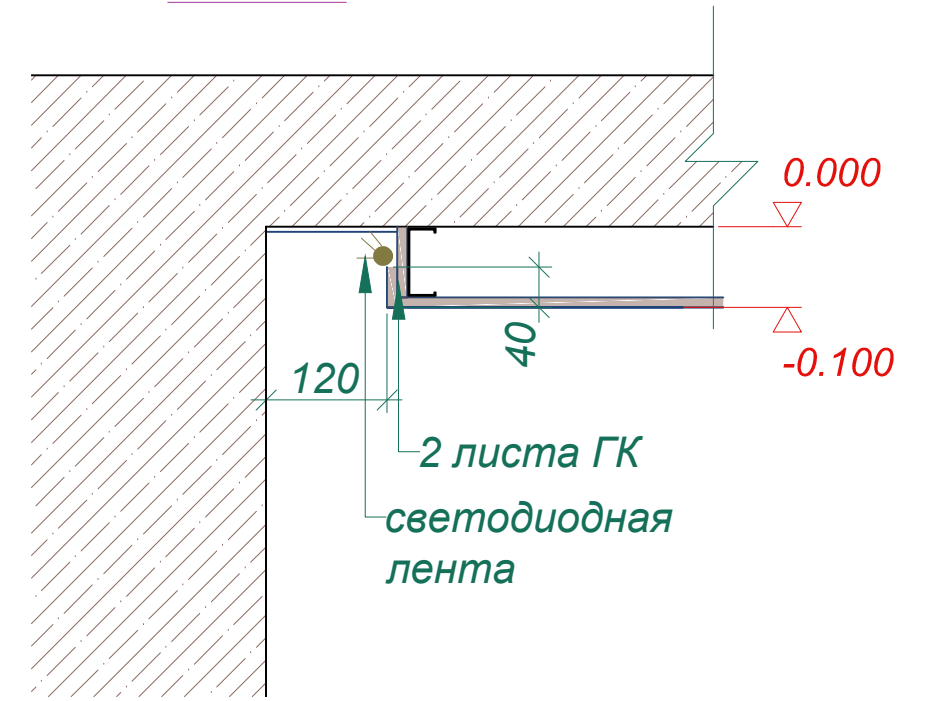



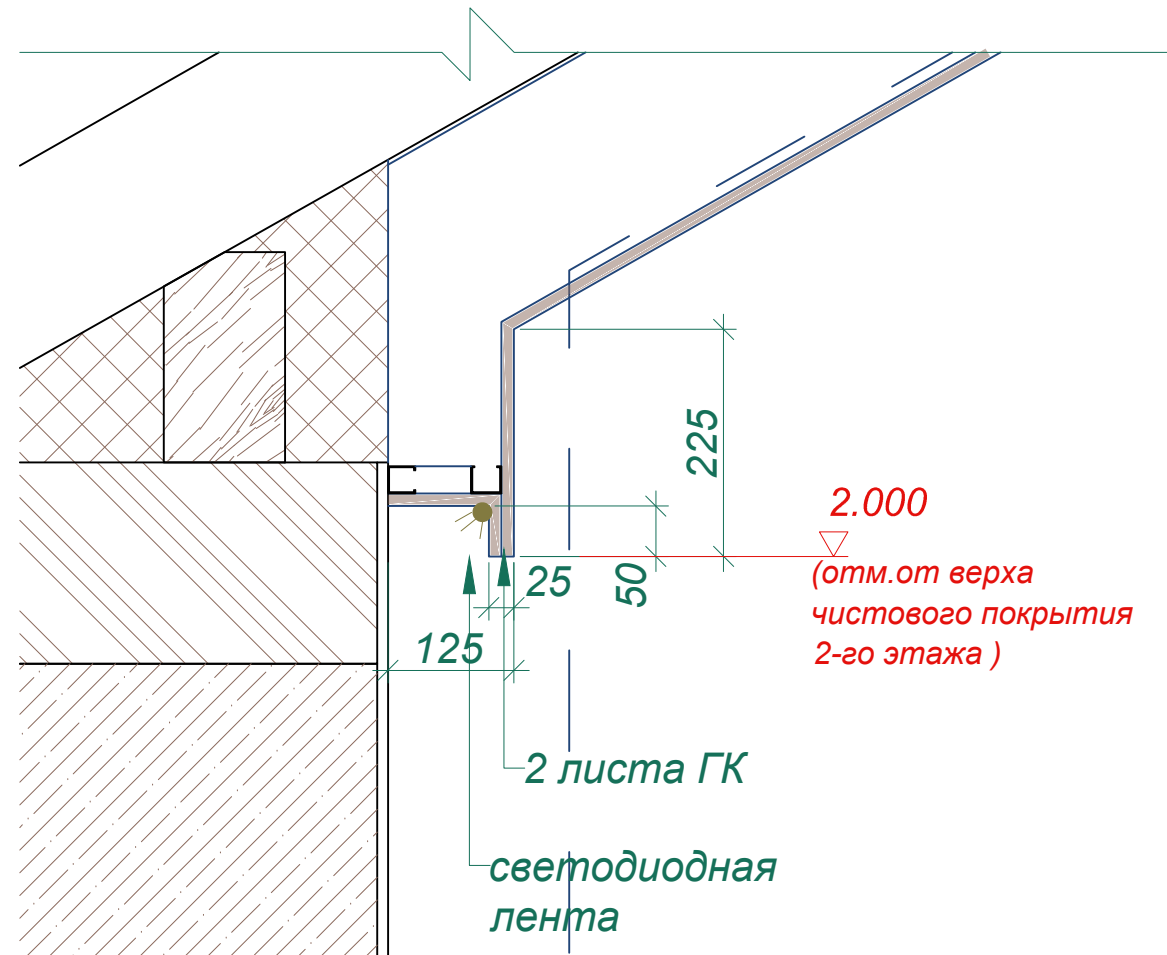

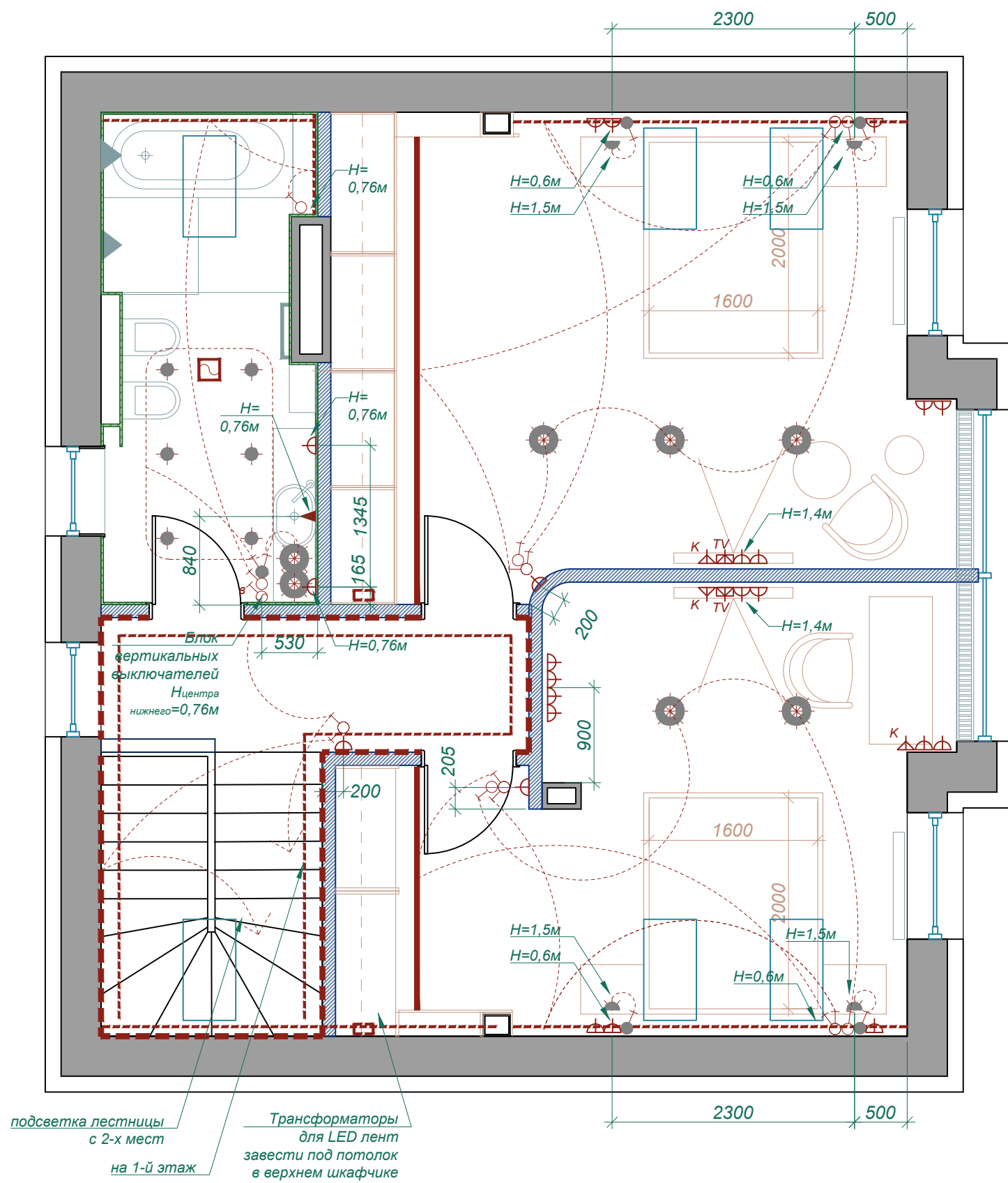















Узел Г





Условные обозначения:

-  -эл. щит
-  - подвесной светильник
-  - встроенный светильник
-  - светильник накладной
-  - бра
-  - выключатель (H=0,9)
-  - выключатель с димером (H=0,9)
-  - выключатель проходной (H=0,9)
-  - выключатель проходной с 3-х мест (H=0,9)
-  - регулятор вентилятора
-  - терморегулятор электрического пола
-  - розетка (H=0,3)
-  - розетка телевизионная
-  - розетка телефонная
-  - розетка компьютерная
-  - розетка аудио
-  - музыкальные колонки
-  - вентилятор
-  - кондиционер
-  - домофон/звонок (H=1,5)
-  - электрический полотенцесушитель