

*Дизайн-проект квартиры
ЖК ул. Светлицкого, 35*

Ведомость чертежей

<i>Лист</i>	<i>Наименование</i>	<i>Примечание</i>
1	<i>Обмерный план</i>	
2	<i>План демонтируемых перегородок и конструкций</i>	
3	<i>План возводимых перегородок и конструкций</i>	
4	<i>План возводимых конструкций развертка</i>	
5	<i>План после перепланировки</i>	
6	<i>План расстановки мебели</i>	
7	<i>План потолков</i>	
8	<i>План размещения осветительных приборов</i>	
9	<i>План привязки и расположения выключателей</i>	
10	<i>План размещения электросетей</i>	
11	<i>План полов</i>	
12	<i>План отопления и кондиционеров</i>	
13	<i>План сантехнического оборудования</i>	
14	<i>План теплого пола</i>	
15	<i>Развертка стен в санузле</i>	
16	<i>Развертка стен в комнате</i>	
17	<i>Развертка стен в лаунж зоне, гардеробе</i>	
18	<i>Спецификация материалов и мебели</i>	
	<i>Визуализация по каждому помещению</i>	

<i>Контакт.</i>	0800-755-779			<i>Дизайн-проект квартиры ЖК ул. Светлицкого,35</i>			
	pd-ingroup.com.ua						
<i>Спец.</i>	<i>Имя</i>	<i>Подп.</i>	<i>Дата</i>				
<i>Дизайнер</i>	Павленко Е.			<i>Ведомость чертежей</i>	<i>Масштаб</i>	<i>Лист</i>	<i>Листов</i>
<i>Дизайнер</i>	Барланицкая В.				M 1:4.0		18
<i>Чертежник</i>	Кузнецова А.				PD INGROUP		

Обмерный план М1:30

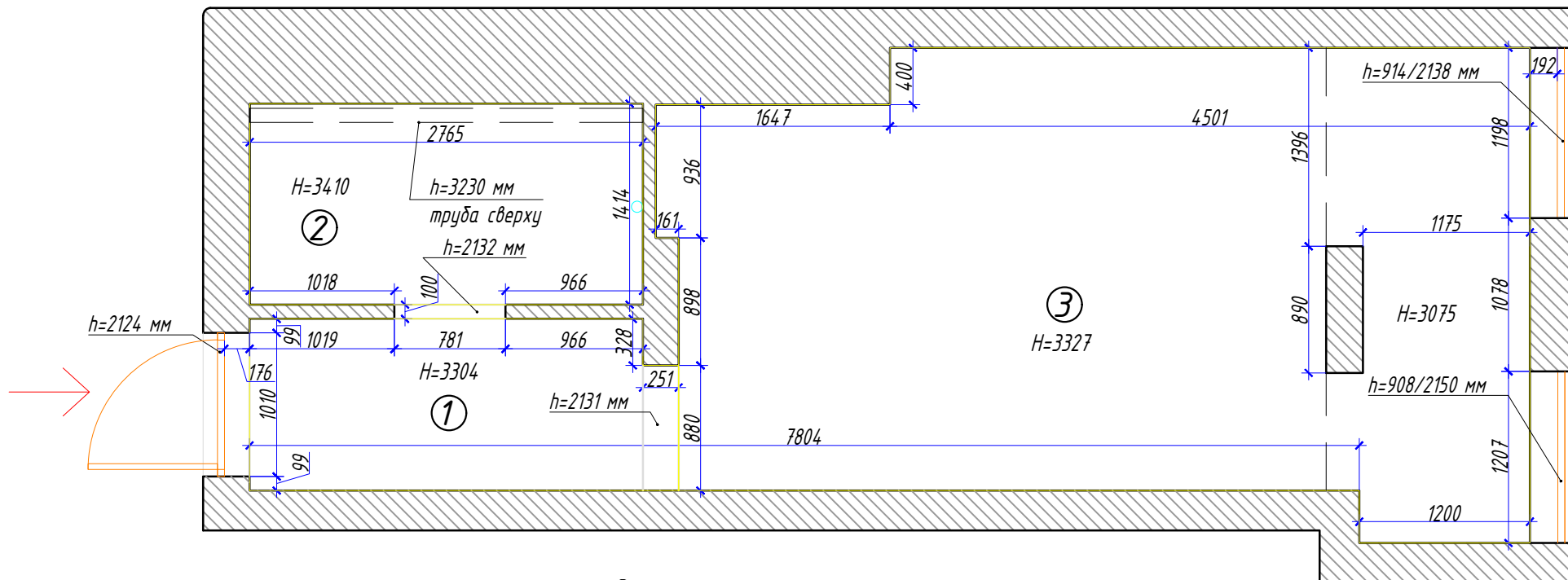

Экспликация помещений:

1	Прихожая	3.56 м2
2	Санузел	3.91 м2
3	Комната 1	18.64 м2
Общая площадь		26.37 м2

Контакт.	0800-755-779			Дизайн-проект квартиры ЖК ул. Светлицкого,35		
	pd-ingroup.com.ua					
Спец.	Имя	Подп.	Дата			
Дизайнер	Павленко Е.			Обмерный план	Масштаб	Лист
Дизайнер	Барлащиккая В.				М 1:30	1
Чертежник	Кузнецова А.					Листов
					PD INGROUP	

План демонтируемых перегородок и конструкций М1:30

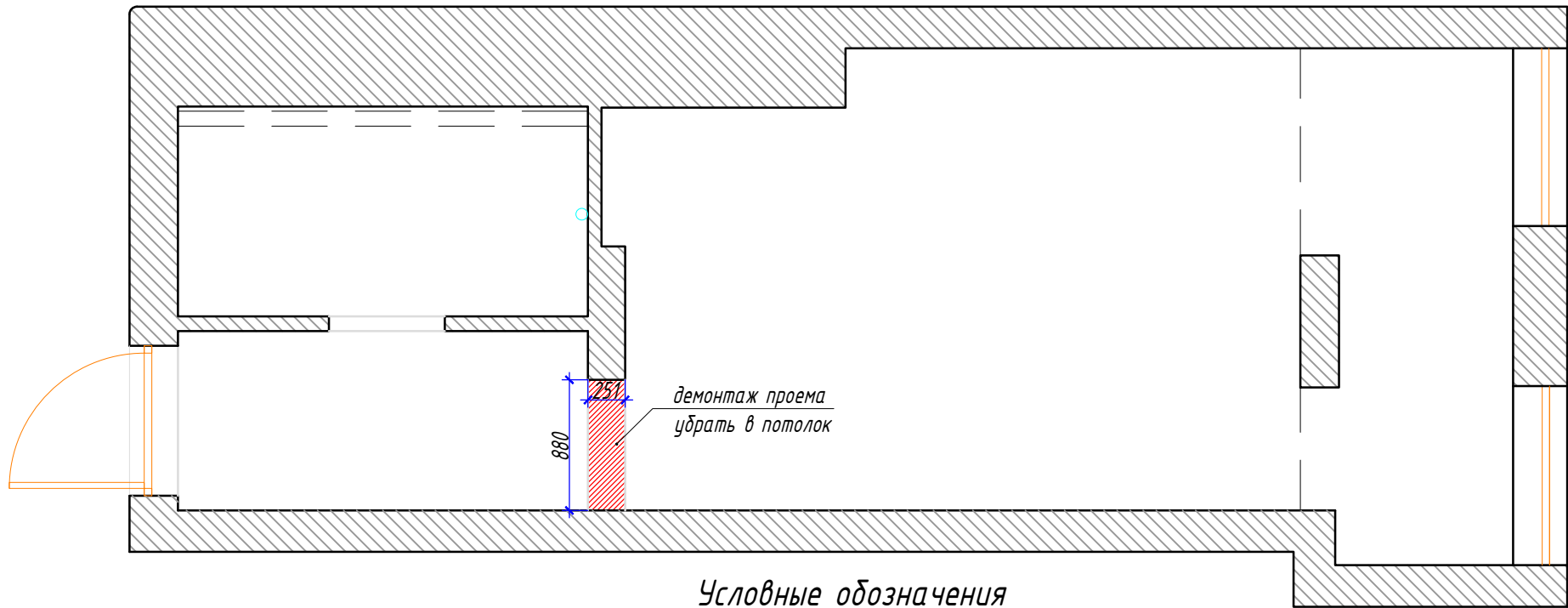

Условные обозначения



Демонтируемые проемы

Примечание:
- За отметку "0" принять уровень чистого пола.
- Все размеры в мм.

Контакт.	0800-755-779		Дизайн-проект квартиры ЖК ул. Светлицкого,35		
	pd-ingroup.com.ua				
Спец.	Имя	Подп.	Дата		
Дизайнер	Павленко Е.			Масштаб	Лист
Дизайнер	Барлащикая В.			M 1:30	2
Чертежник	Кузнецова А.			Листов	
				18	
PD INGROUP					

План монтируемых перегородок и конструкций М1:40

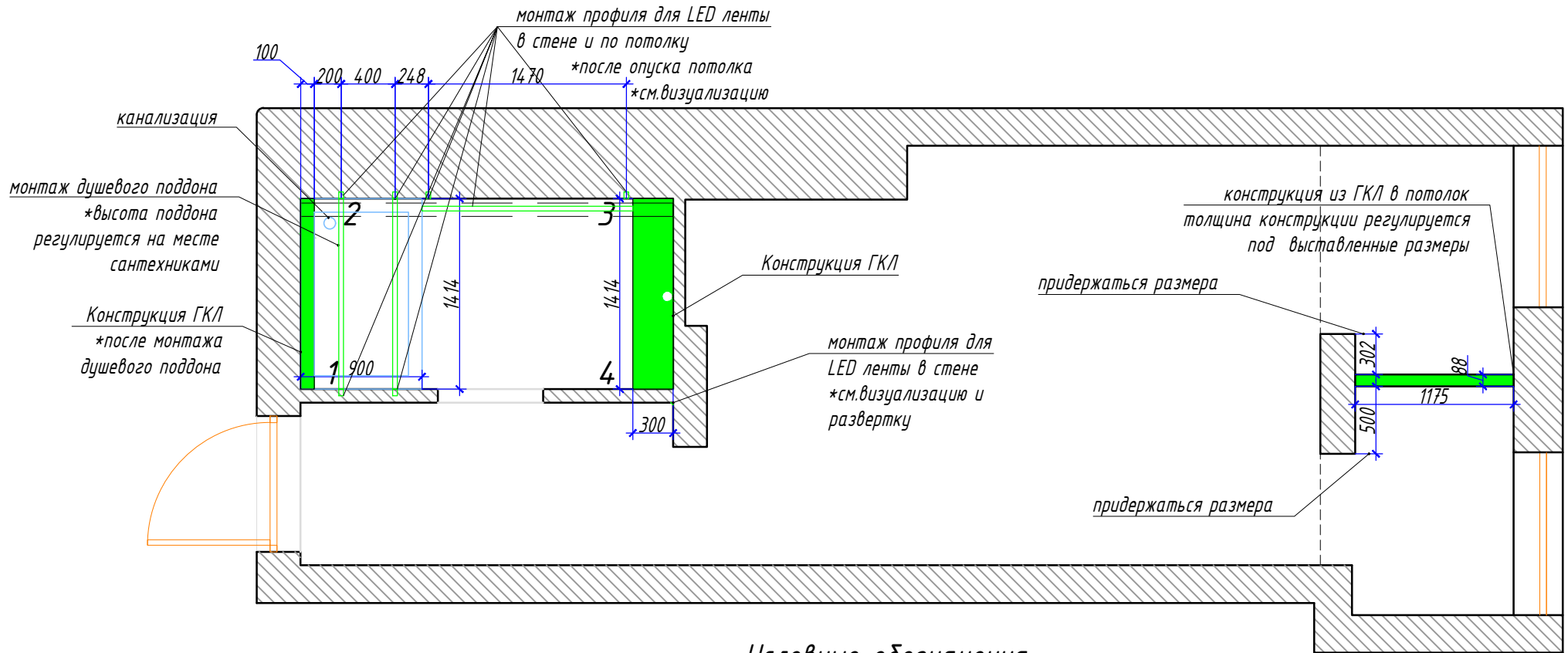

Условные обозначения



Монтируемые перегородки, фальшстены (пристенки)

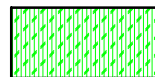

Инсталляция

Примечание:

- Обшивку и устройство ЛГК конструкций согласовать с поставщиками мебели техники и другого оборудования.
- Схему кухни проработать до начала ремонтных работ.
- Все местах, за искл. обозначенных отдельно монтаж конструкций от пола до потолка.
- Все размеры даны без учета выравнивания и стен и пола. Выравнивание учесть по факту.

Контакт.	0800-755-779			Дизайн-проект квартиры ЖК ул. Светлицкого,35		
	pd-ingroup.com.ua					
Спец.	Имя	Подп.	Дата			
Дизайнер	Павленко Е.			План монтируемых перегородок и конструкций	Масштаб	Лист
Дизайнер	Барлащиккая В.				М 1:40	3
Чертежник	Кузнецова А.					18
					PD INGROUP	

План монтируемых конструкций развертка М1:20

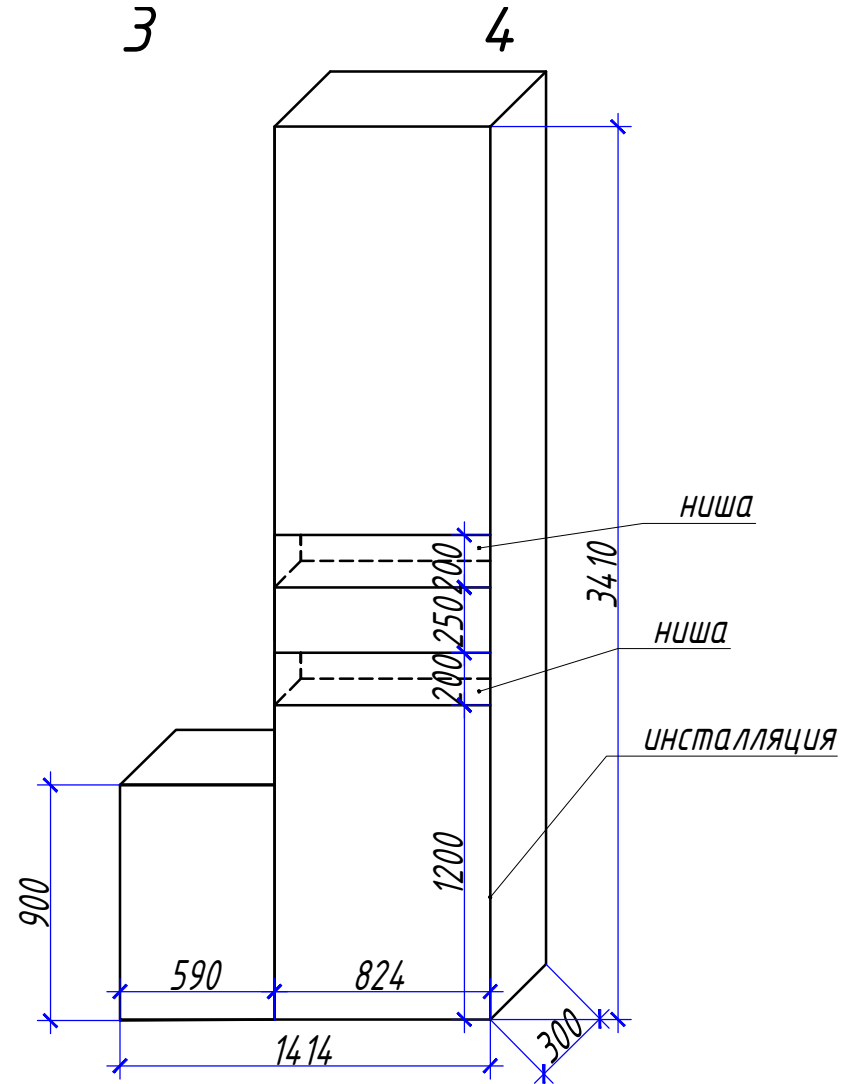
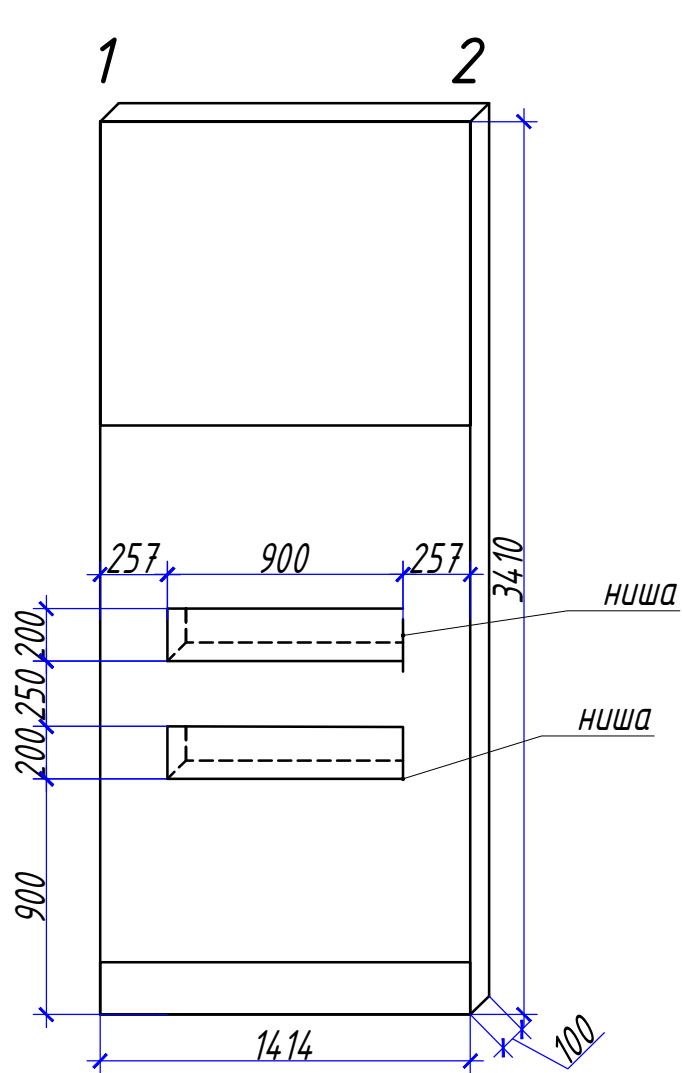

Примечание:

-Обшивку и устройство ЛГК конструкций согласовать с поставщиками мебели техники и другого оборудования.

-Все размеры даны без учета выравнивания и стен и пола. Выравнивание учесть по факту.

Контакт.	0800-755-779		Дизайн-проект квартиры ЖК ул. Светлицкого,35		
	pd-ingroup.com.ua				
Спец.	Имя	Подп.	Дата		
Дизайнер	Павленко Е.			Масштаб	Лист
Дизайнер	Барлащиккая В.			М 1:20	4
Чертежник	Кузнецова А.			Листов	
				18	
				PD INGROUP	

План после перепланировки М1:30

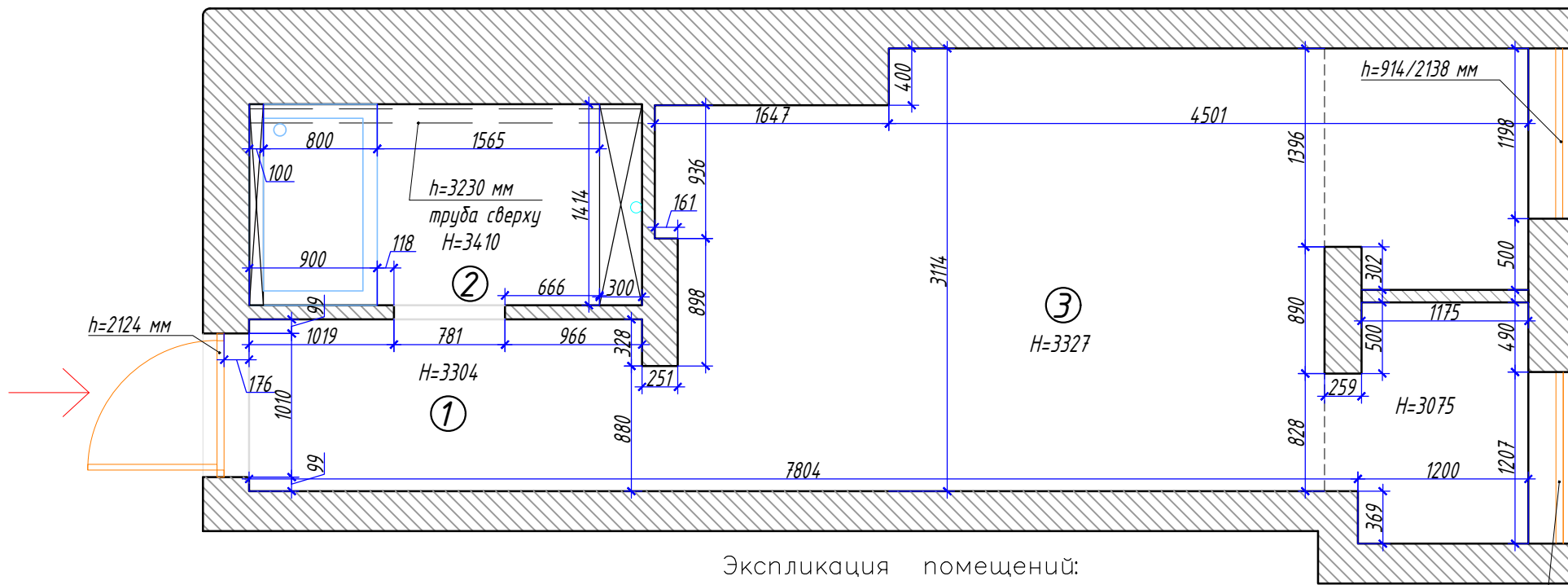

Экспликация помещений:

1	Прихожая	3.56 м2
2	Санузел	3.91 м2
3	Комната 1	18.31 м2
Общая площадь		26.37 м2

Контакт.	0800-755-779			Дизайн-проект квартиры ЖК ул. Светлицкого,35		
	pd-ingroup.com.ua					
Спец.	Имя	Подп.	Дата			
Дизайнер	Павленко Е.			План после перепланировки	Масштаб	Лист
Дизайнер	Барлащиккая В.				М 1:30	5
Чертежник	Кузнецова А.				PD INGROUP	
						Листов
						18

План расстановки мебели М1:30

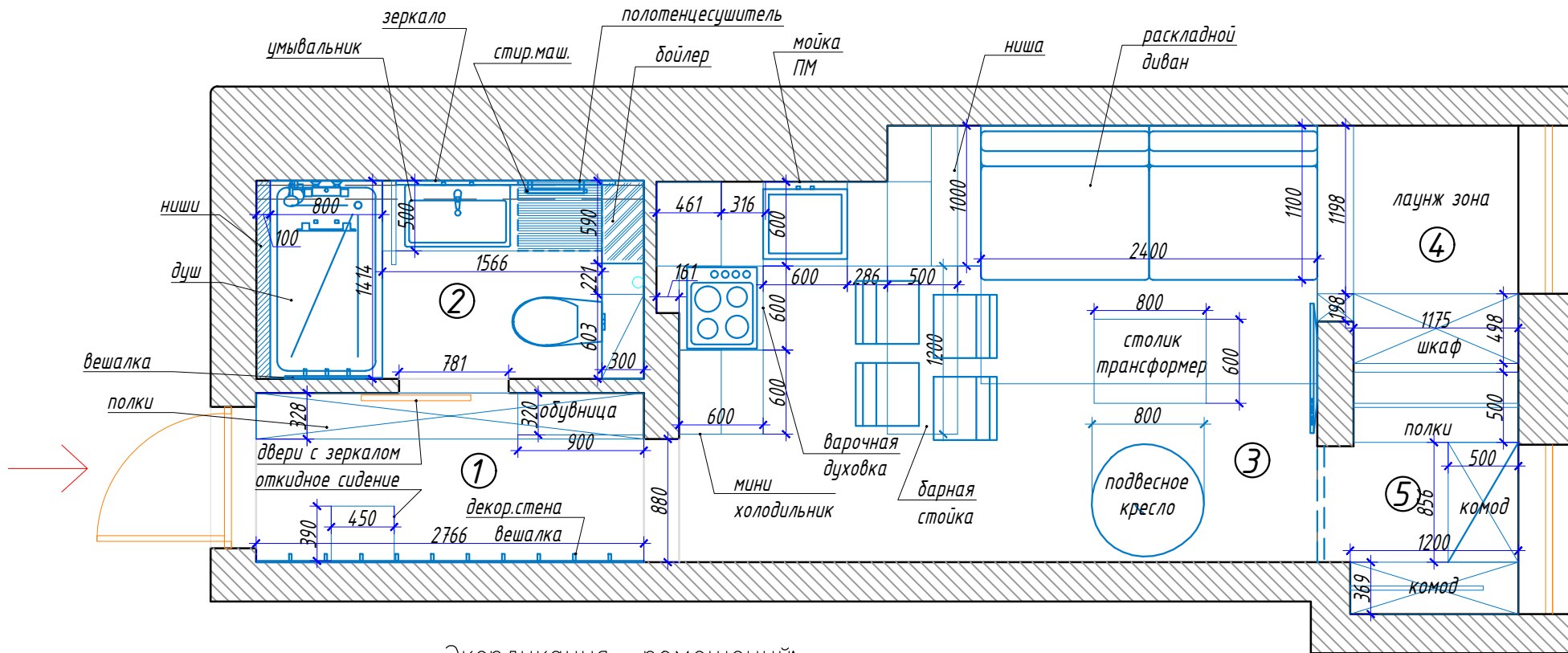

1	Прихожая	3.56 м2
2	Санузел	3.91 м2
3	Комната 1	13.74 м2
4	Лаунж зона	2.36 м2
5	Гардероб	2.25 м2
	Общая площадь	25.81 м2

Контакт.	0800-755-779			Дизайн-проект квартиры ЖК ул. Светлицкого,35		
	pd-ingroup.com.ua					
Спец.	Имя	Подп.	Дата	План расстановки мебели		
Дизайнер	Павленко Е.					
Дизайнер	Барлащикая В.					
Чертежник	Кузнецова А.					
				Масштаб	Лист	Листов
				М 1:30	6	18
				PD INGROUP		

План потолков М1:30

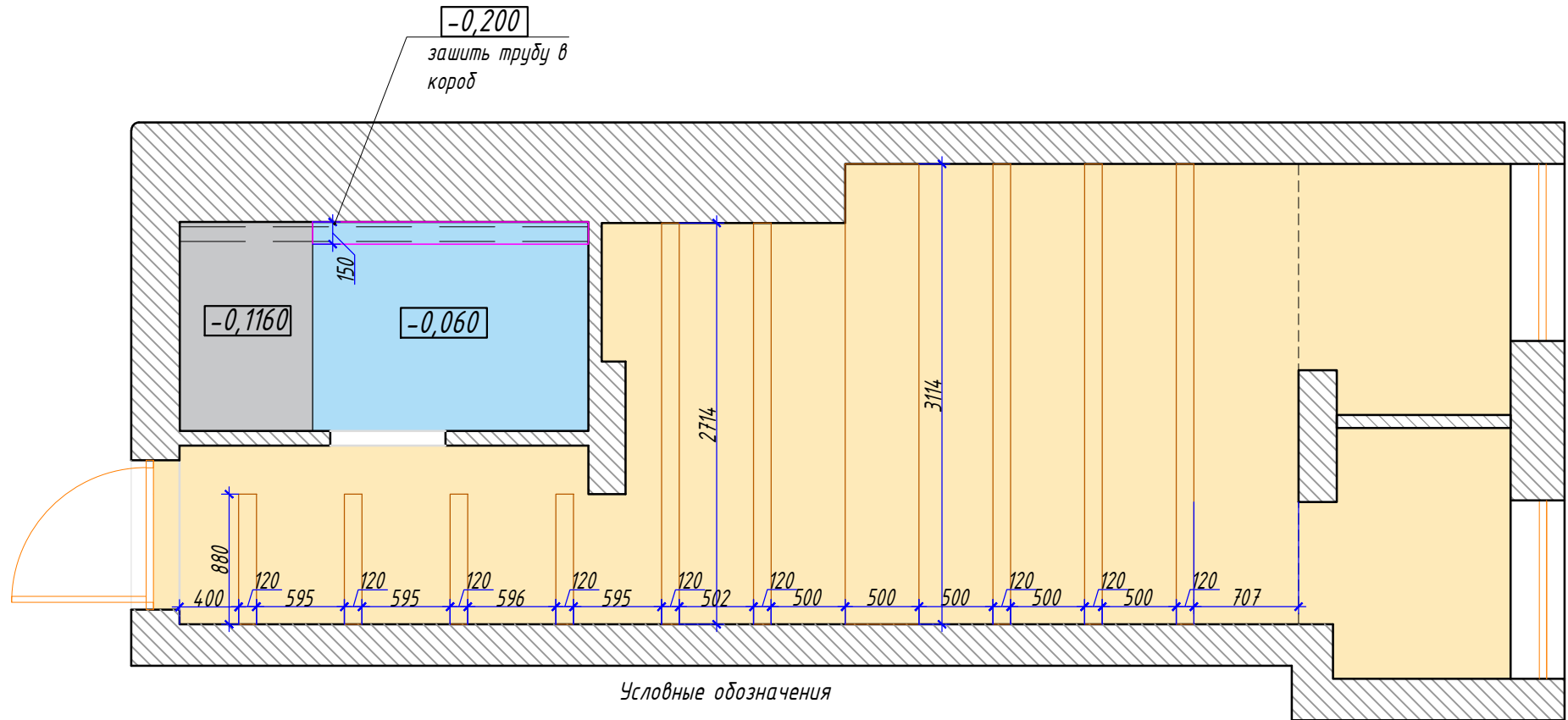

Условные обозначения

- Гипсокартон под покраску
RAL 9010 Белый
- Гипсокартон под покраску
RAL 7024 Графитово-серый
- Выравнивающий слой под покраску
RAL 9010 Белый
- Балки- 22 м.п.

Примечание:

-Конструктивы и опуск потолка согласовать с поставщиками мебели, освещения и другого оборудования.
 -Высота потолков корректируется прорабом по месту.
 -Все размеры даны без учета выравнивания стен, пола

Контакт.	0800-755-779			Дизайн-проект квартиры ЖК ул. Светлицкого,35			
	pd-ingroup.com.ua						
Спец.	Имя	Подп.	Дата	План потолков	Масштаб	Лист	Листов
Дизайнер	Павленко Е.				M 1:30	7	18
Дизайнер	Барлащиккая В.				PD INGROUP		
Чертежник	Кузнецова А.						

План размещения осветительных приборов М1:30

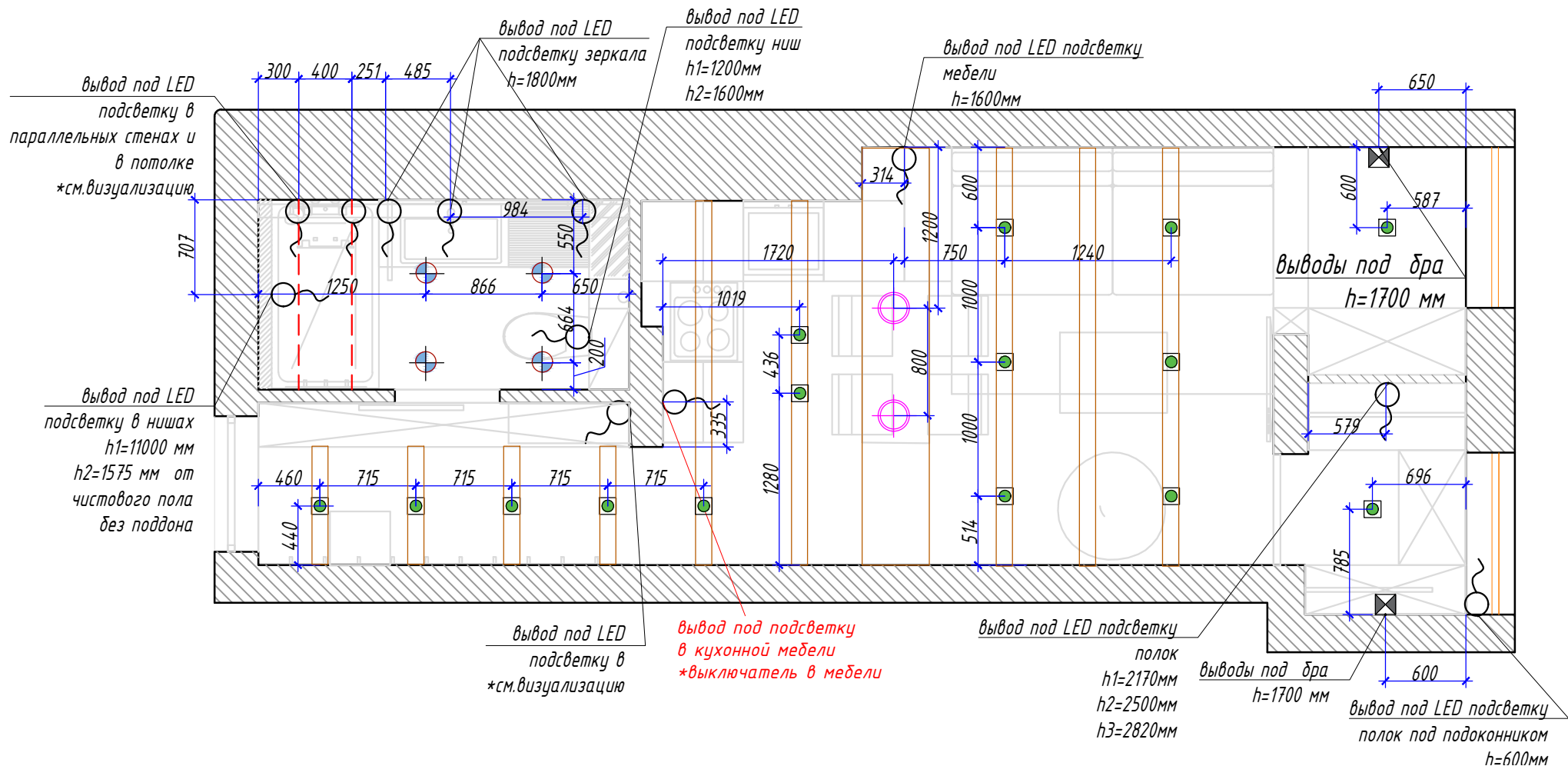

Тип	Материал	Кол-во	Тип	Материал	Кол-во	Тип	Материал	Кол-во
	точечный светильник KANLUX 36886 https://www.lampa.kiev.ua/katalog/36886.html	4		Nowodvorski 5067 High-Bay https://e27.com.ua/nowodvorski-5067.html	2		Светодиодная лента https://viyar.ua/catalog/svetodiодная_lenta/?set_filter=y&arrFilter_330_2646965883=y	25 м.п.
	Kanlux EL-1L Sonda (04.795) https://e27.com.ua/kanlux-04795.html	15		Nowodvorski 9768 Flex Black https://e27.com.ua/nowodvorski-9768.html	2		Вывод 220 V	

Примечание:

- Технические характеристики, габариты, размеры осветительных приборов согласовать с поставщиками оборудования.
- Все выводы 220, бра и т.д. уточнить при проведении электромонтажных работ.
- Все размеры даны без учета выравнивания стен, пола.
- Данная схема не содержит технической информации, являясь только дизайнерской схемой группировки элементов.
- Эти сети проектируются соответствующими специалистами.

Контакт.	0800-755-779		Дизайн-проект квартиры ЖК ул. Светлицкого,35
	pd-ingroup.com.ua		
Спец.	Имя	Подп.	Дата
Дизайнер	Павленко Е.		
Чертежник	Барлащикая В.		
	Кузнецова А.		
Схема размещения осветительных приборов		Масштаб	Лист
		М 1:30	8
		Листов 18	
PD INGROUP			

План расположения и привязки выключателей M1:30

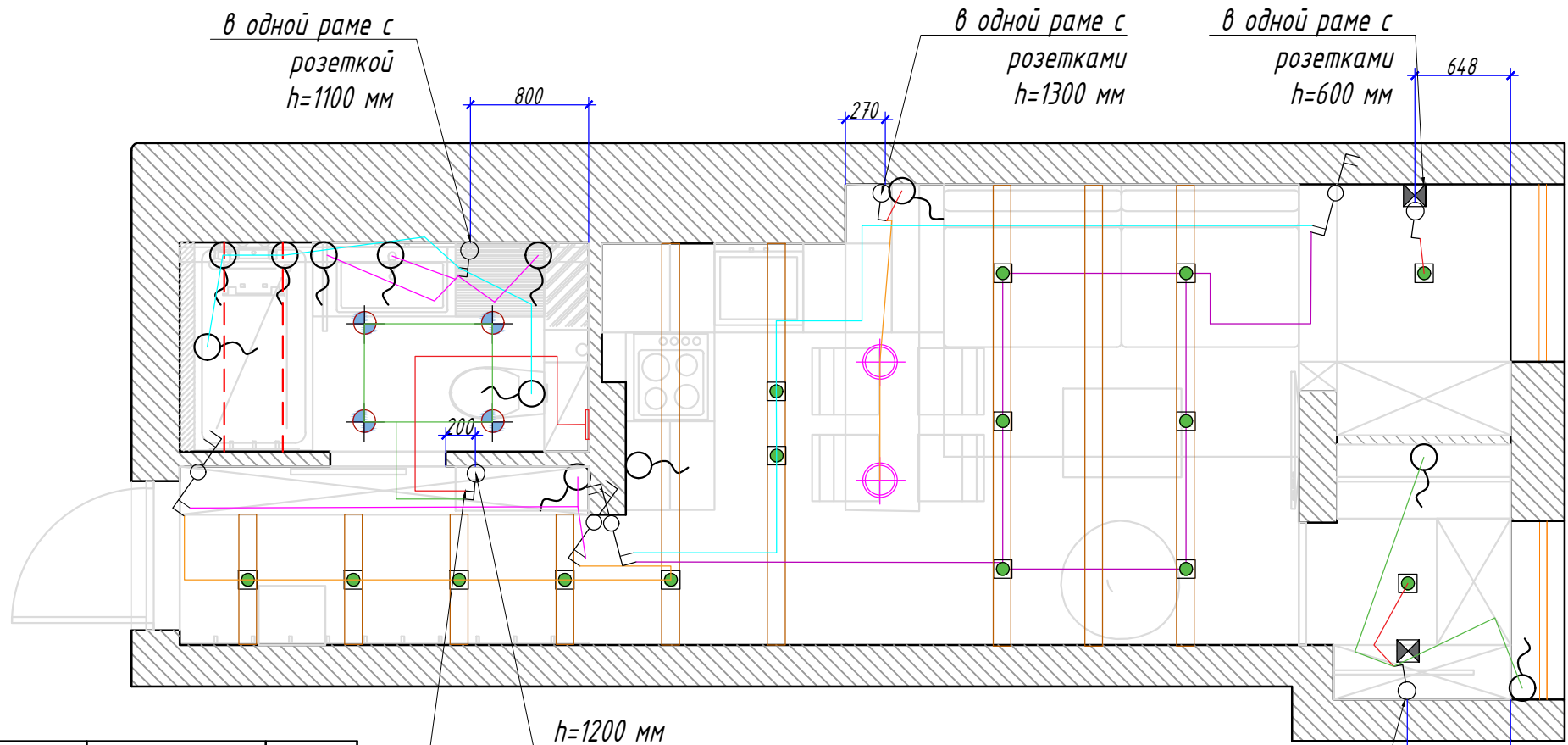

Обозначение	Наименование	Кол-во
	Одноклавишный выключатель	3
	Двухклавишный выключатель	2
	Одноклавишный проходной выключатель	4

Примечание:

- Все выключатели разместить на высоте 900мм от отметки "0" чистого пола.
- Расстояние от дверного проема до центра выключателя/начала группы выключателей 200мм.
- Все выводы 220, д.ра и т.д. уточнить при проведение электромонтажных работ.
- Все размеры даны без учета выравнивания стен, пола
- Данная схема не содержит технической информации, являясь только дизайнерской схемой группировки элементов.
- Эти сети проектируются соответствующими специалистами.

Контакт.	0800-755-779			Дизайн-проект квартиры ЖК ул. Светлицкого,35		
	pd-ingroup.com.ua					
Спец.	Имя	Подп.	Дата			
Дизайнер	Павленко Е.			План привязки и расположения выключателей	Масштаб	Лист
Чертежник	Барлащиккая В.				M 1:30	9
	Кузнецова А.					Листов
						18
PD INGROUP						

План размещения электросетей М1:30

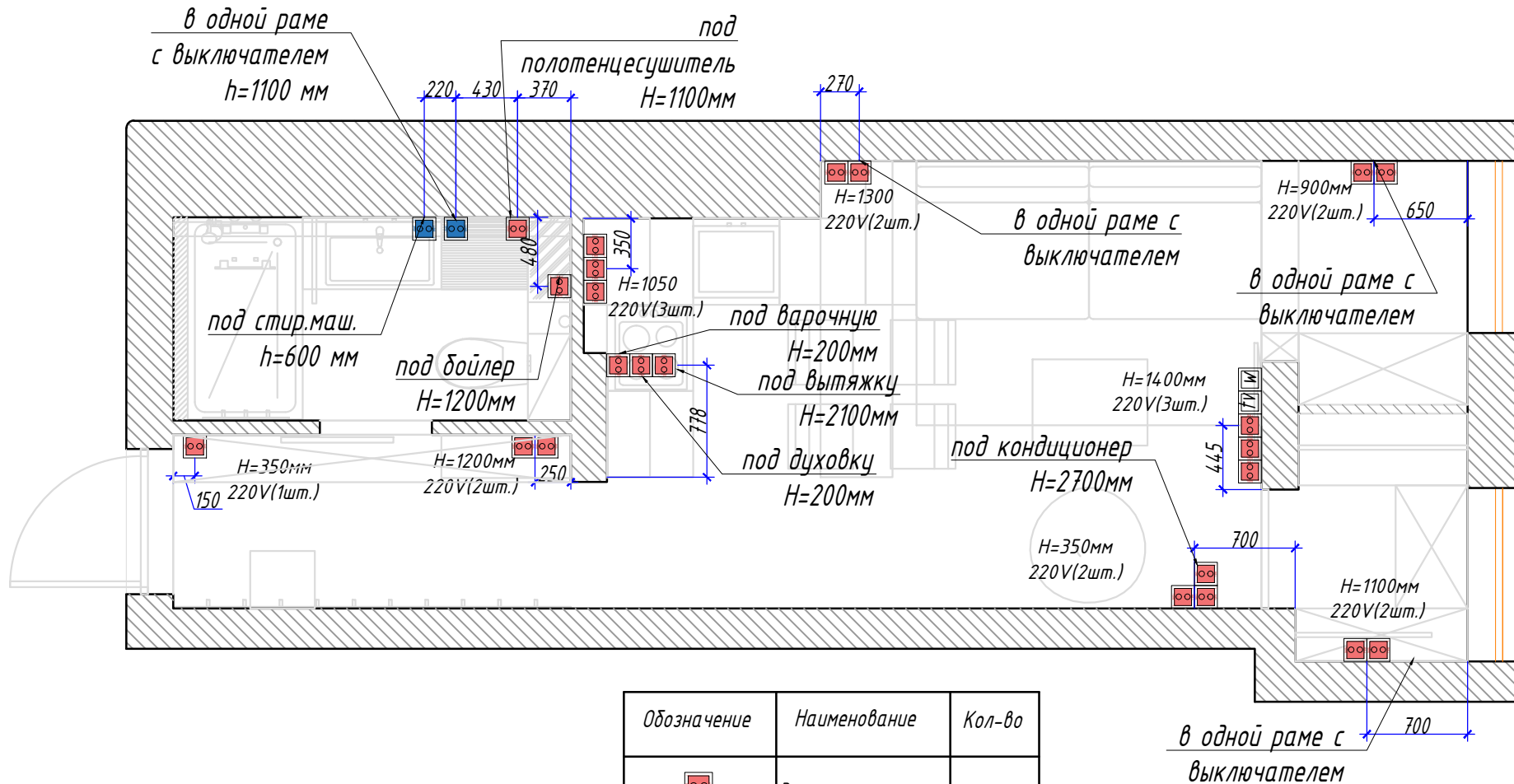

Обозначение	Наименование	Кол-во
	Розетка	23
	Розетка влагозащитная	2
	Розетка интернет	1
	Розетка под ТВ	1

Примечание:

- Количество розеток согласовать при проведение электромонтажных работ.
- Размещение, подключение и монтаж оборудования согласовать с поставщиками.
- Все размеры, размещения и выводы 220 уточнить при проведении электромонтажных работ.
- Все размеры даны без учета выравнивания стен, пола.
- Данная схема не содержит информации по слаботочной разводке(телефонные, компьютерные, телевизионные сети, системы охраны, пожарной сигнализации и контроля доступа).
- Эти сети проектируются соответствующими специалистами.

Контакт.	0800-755-779			Дизайн-проект квартиры ЖК ул. Светлицкого,35		
	pd-ingroup.com.ua					
Спец.	Имя	Подп.	Дата			
Дизайнер	Павленко Е.			План размещения электросетей	Масштаб	Лист
Дизайнер	Барланицкая В.				M 1:30	10
Чертежник	Кузнецова А.					Листов
					PD INGROUP	

План полов М1:30

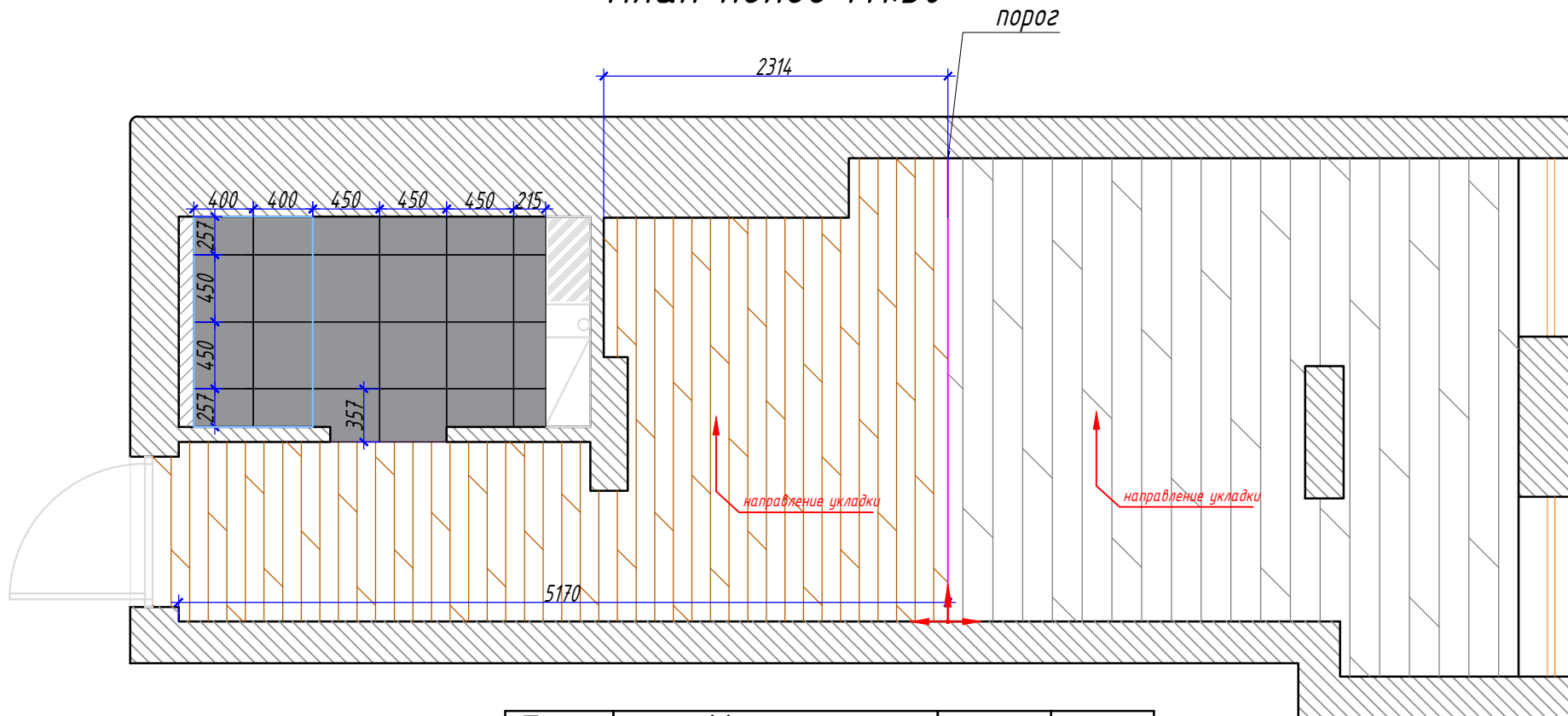

Тип	Материал	Кол-во	
	Керамогранит Zeus Ceramica Cemento ZWX-F8 GRIGIO https://plitka.kiev.ua/plitka/keramogranit/zeus-ceramica-zwx-f8-cemento-grigio 450*450 мм или Керамогранит Zeus Ceramica Cemento ZWX-F9 NERO https://plitka.kiev.ua/plitka/keramogranit/zeus-ceramica-zwx-f9-cemento-nero 450*450 мм	4,46 м2 22 шт	 
	КЕРАМОГРАНИТ CERSANIT ROYALWOOD WENGE https://shop.agromat.ua/plitka/keramogranit/cersanit-royalwood-wenge	10 м2	
	Ламинат Krono Original Дуб Чорний Castello Classic 8735 (Германия) https://woodler.ua/laminat/laminat-krono-original-dub-chornij	13 м2	

Примечание:

- Перед устройством полов согласовать толщину напольных покрытий и уровень отметки "0" чистого пола с поставщиками оборудования
- Переходные планки и соединения напольных покрытий стыковать под дверным полотном
- Все размеры даны без учета выравнивания стен и пола
- Количество плитки и ламината указано без % подрезки и коэффициента запаса

Контакт.	0800-755-779			Дизайн-проект квартиры ЖК ул. Светлицкого,35		
	pd-ingroup.com.ua					
Спец.	Имя	Подп.	Дата			
Дизайнер	Павленко Е.			План полов	Масштаб	Лист
Дизайнер	Барлащиккая В.				М 1:30	11
Чертежник	Кузнецова А.					Листов
					PD INGROUP	

План отопления и кондиционеров М 1:30

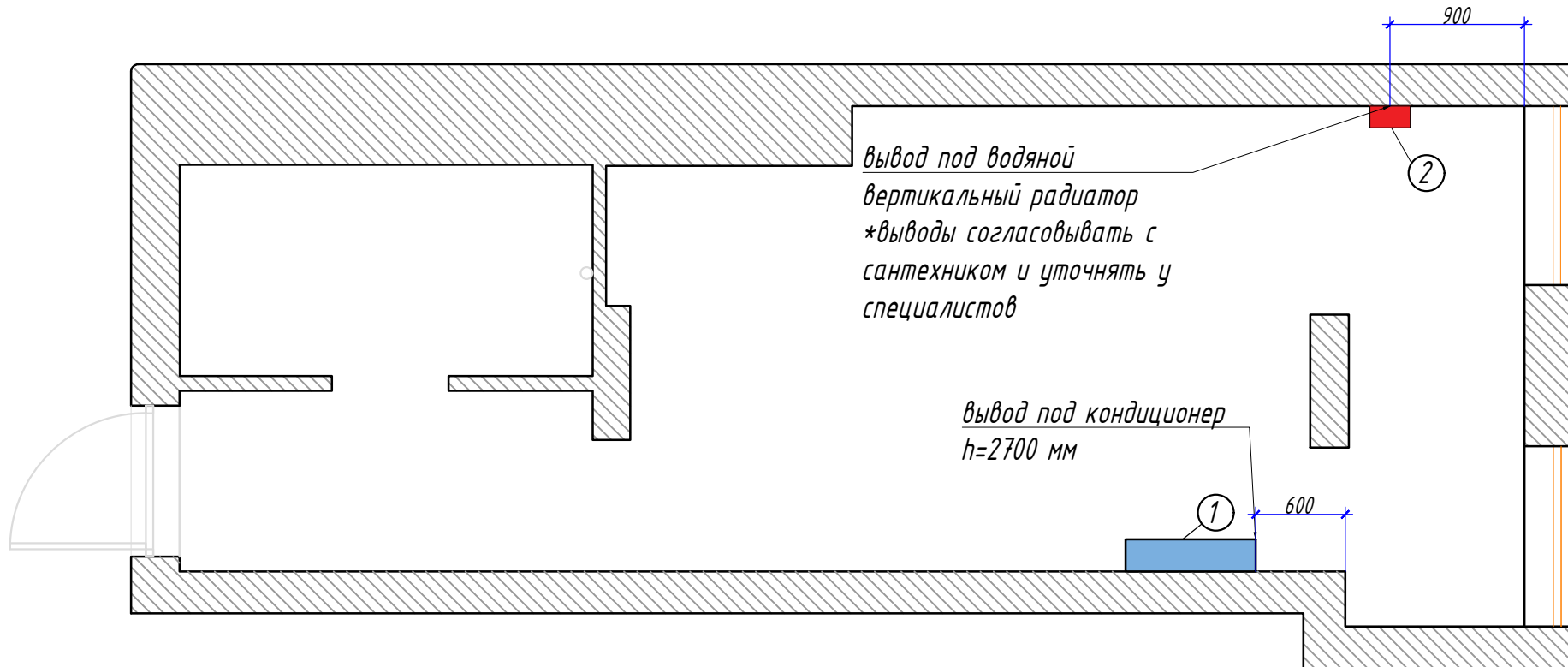

Спецификация отопительных приборов

№	Наименование	Кол-во
1	Кондиционер	1 шт
2	Радиатор отопления (водяной)	1 шт

Примечание:







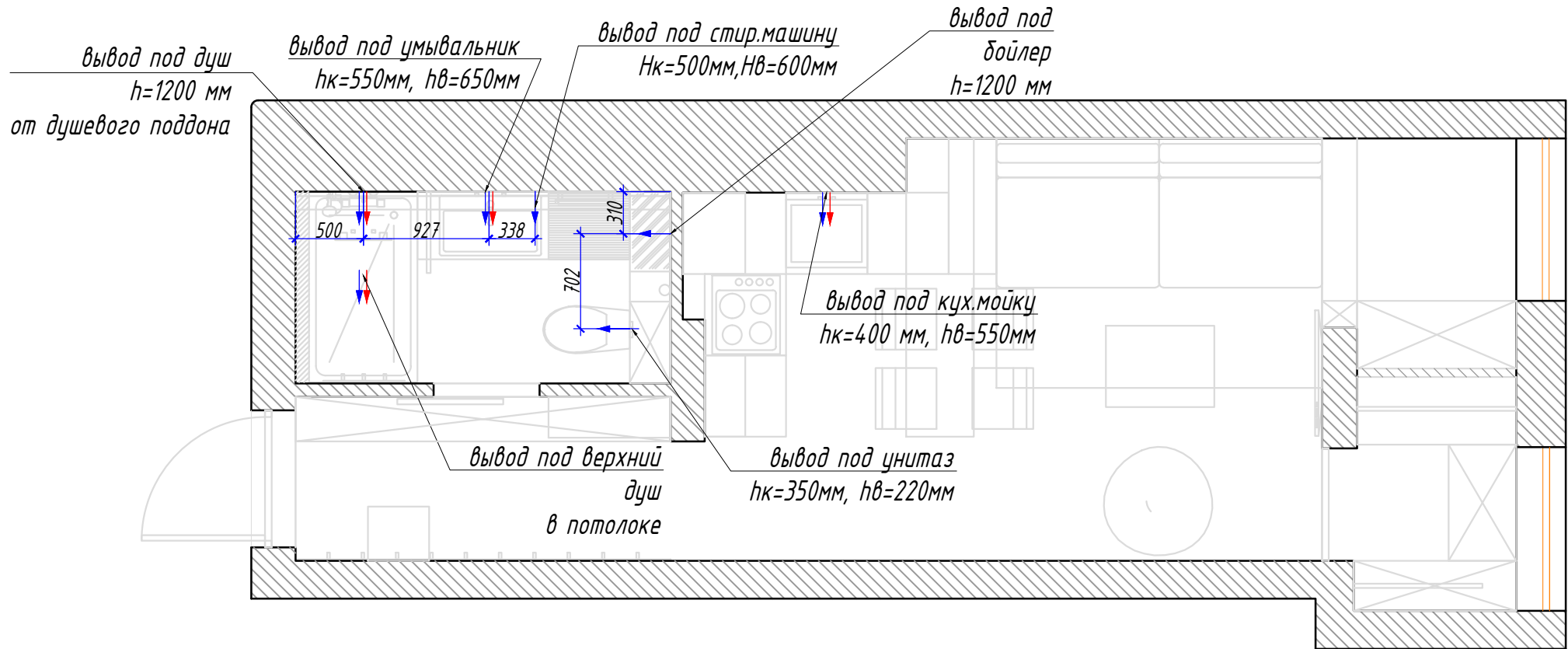

- Технические характеристики, габариты, размеры отопительных приборов согласовать с поставщиками оборудования.
- Данная схема не содержит информации по питанию систем кондиционирования и водоочистки.
- Эти сети проектируются соответствующими специалистами.

Контакт.	0800-755-779			Дизайн-проект квартиры ЖК ул. Светлицкого,35		
	pd-ingroup.com.ua					
Спец.	Имя	Подп.	Дата			
Дизайнер	Павленко Е.			План отопления и кондиционеров	Масштаб	Лист
Дизайнер	Барлащиккая В.				М 1:30	12
Чертежник	Кузнецова А.					Листов
					PD INGROUP	

План сантехнического оборудования М1:30



Экспликация сантехнического оборудования



Наименование	Кол-во		Наименование	Кол-во		Наименование	Кол-во	
Раковина накладная на столешницу Simas Flow 43x43 см https://fridrih.com.ua/simas/fl11	1		Клавиша смыва Cersanit Link (K97-088) http://waveshop.com.ua/slivnaja_garnitura/klavishi_smyva/cersanit-link2	1		Душевой набор Rozzy Jenori (RJ3111) http://waveshop.com.ua/smesiteli_i_dushi/dushy/rozzy-jenori-rj3111	1	
Унитаз Роса Гар подвесной (346477000) http://www.keramis.com.ua/product/unitaz-rosa-gar-podvesnoj-346477000/ или Подвесной унитаз CERAMIKA Uni Chrome http://ravak.com.ua/catalog/unitazy/podvesnoj-unitaz-ceramika-chrome-belyy/	1	 	Верхний душ Imprese (S300) http://waveshop.com.ua/smesiteli_i_dushi/dushy/impresse-s300 или Верхний душ Imprese (S250SS6) http://waveshop.com.ua/smesiteli_i_dushi/dushy/impresse-s250ss6	1	 	Полотенцесушитель Laris Кватро П10 500x800 Э http://dore.ua/product/laris-kvatro-p10-500x800-e	1	

Примечание
Привязки выводов ХВС, ГВС и канализации согласовать с поставщиками сантехнических приборов техники и другого оборудования
Подключения и монтаж оборудования согласовать с поставщиками и подрядчиками выполняемых работ.
Обшивку и устройство ГКЛ конструкций согласовать с поставщиками мебели

Контакт.	0800-755-779			Дизайн-проект квартиры ЖК ул. Светлицкого, 35
	pd-ingroup.com.ua			
Спец.	Имя	Подп.	Дата	План сантехнического оборудования
Дизайнер	Павленко Е.			
Дизайнер	Барлащиккая В.			
Чертежник	Кузнецова А.			
	Масштаб	Лист	Листов	
	М 1:30	13	18	
	PD INGROUP			

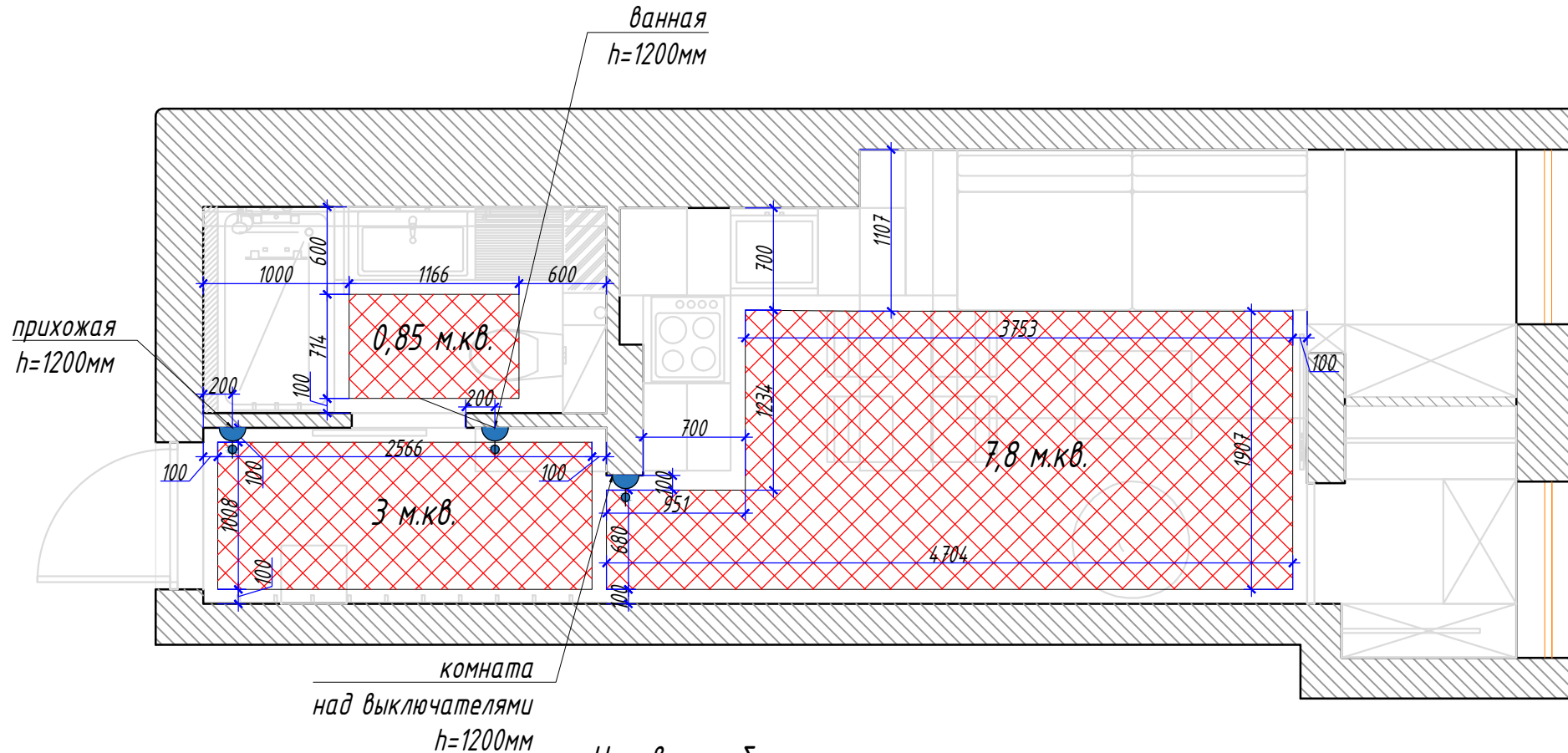
План теплого пола М1:30

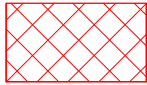

№	Наименование	Обозначение	Кол-во
1	Электрический теплый пол		11,65 м.кв.
2	Регулятор теплого пола (в отдельной рамке)		3 шт

Примечание:

-Вывести гофру 220 на датчик теплого пола для каждого регулятора.
-Все размеры даны без учета выравнивания.

Контакт.	0800-755-779			Дизайн-проект квартиры ЖК ул. Светлицкого,35			
	pd-ingroup.com.ua						
Спец.	Имя	Подп.	Дата				
Дизайнер	Павленко Е.						
Дизайнер	Барлащиккая В.						
Чертежник	Кузнецова А.						
				План теплого пола	Масштаб М 1:30	Лист 14	Листов 18
					PD INGROUP		

Развертка стен в санузле М1:40

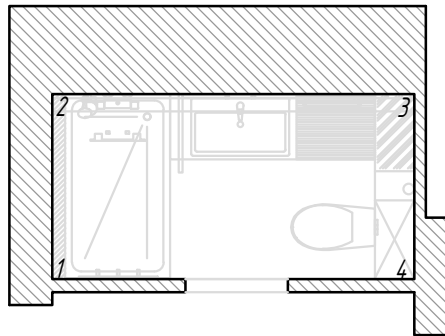
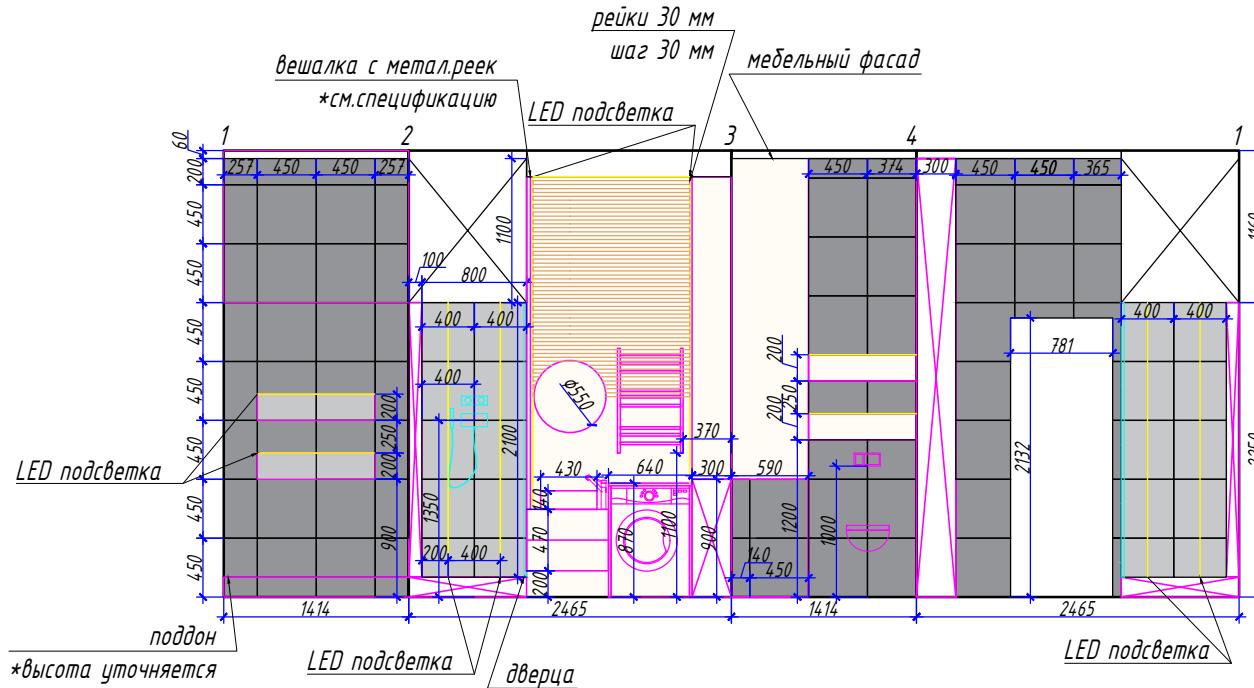

Материал	Кол-во	Тип
Керамогранит Zeus Ceramica Cemento ZWX-F1 BIANCO https://plitka.kiev.ua/plitka/keramogranit/zeus-ceramica-zwx-f1-cemento-bianco 450*450 мм	4,46 м ² -22 шт	
Керамогранит Zeus Ceramica Cemento ZWX-F8 GRIGIO https://plitka.kiev.ua/plitka/keramogranit/zeus-ceramica-zwx-f8-cemento-grigio 450*450 мм или Керамогранит Zeus Ceramica Cemento ZWX-F9 NERO https://plitka.kiev.ua/plitka/keramogranit/zeus-ceramica-zwx-f9-cemento-nero 450*450 мм	12,75 м ² -63 шт	
Покраска водоземulsionной краской RAL 9001 кремeво-белый	7 м ²	

Примечание:

- Все размеры даны без учета выравнивания. Выравнивание учесть по факту.
- Все материалы просчитаны без запаса.
- Корректировки осуществляются подрядчиком после возведения стен, выравнивания стен и пола.

Контакт.	0800-755-779			Дизайн-проект квартиры ЖК ул. Светлицкого,35		
	pd-ingroup.com.ua					
Спец.	Имя	Подп.	Дата			
Дизайнер	Павленко Е.			Развертка стен в санузле	Масштаб	Лист
Дизайнер	Барлащиккая В.				M 1:4.0	15
Чертежник	Кузнецова А.				PD INGROUP	

Развертка стен в комнате М1:50

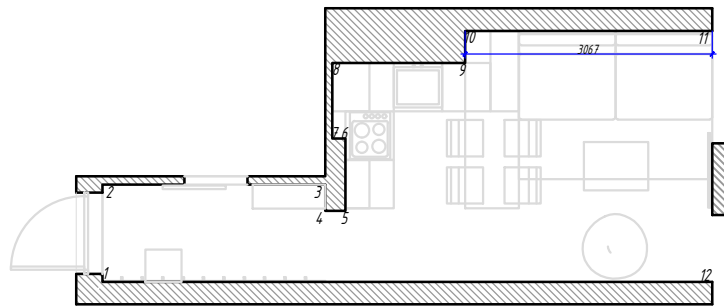
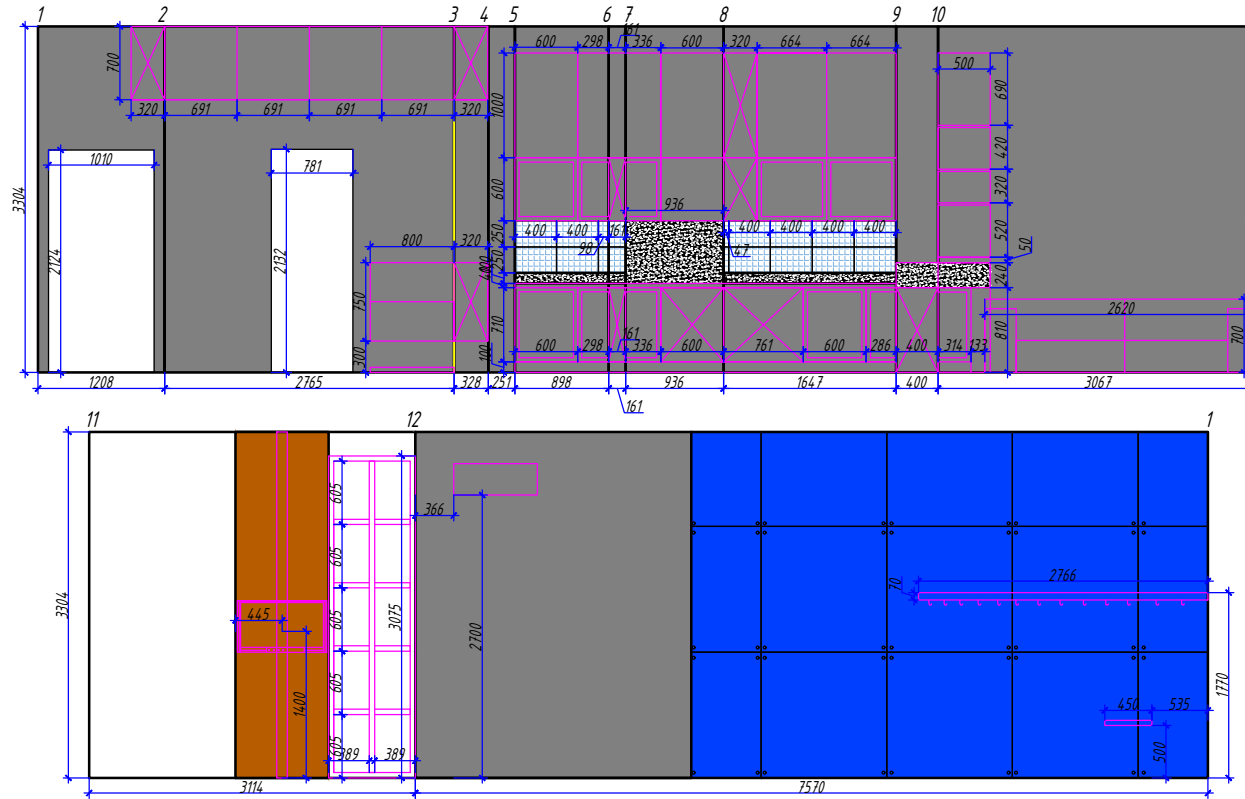

Тип	Материал	Кол-во
	Декоративная штукатурка или Покраска вододispersионной краской RAL 7001 Середисто-серый (глянец) RAL 7000 Серая белка (мат)	42 м2
	Гипсокартон или ДСП панели 1200*1200 мм Покраска вододispersионной краской RAL 5003 сапфирово-синий	17 м2
	Фартук плитка ANDALUZ СТЕНА https://plitka.ua/catalog/plitka/plitka_dlya_kukhni/andaluz/andaluz_stena/250*400	14 шт-1,4 м2
	Камень или искусственный камень - Лист акриловый Монтели 4802 Vesuvio, группа В, DuPont ULTRA; Лист акриловый Staron Tempest Starfire FS198	0,85 м2
	Покраска вододispersионной краской RAL 8017 Шоколадно-коричневый	3 м2

Примечание:

- Все размеры даны без учета выравнивания. Выравнивание учесть по факту.
- Все материалы просчитаны без запаса.
- Корректировки осуществляются подрядчиком после возведения стен, выравнивания стен и пола.

Контакт.	0800-755-779		
	pd-ingroup.com.ua		
Спец.	Имя	Подп.	Дата
Дизайнер	Павленко Е.		
Дизайнер	Барланицкая В.		
Чертежник	Кузнецова А.		

Дизайн-проект квартиры ЖК ул. Светлицкого,35

Развертка стен
в комнате

Масштаб	Лист	Листов
М 1:50	16	18
PD INGROUP		

Развертка стен в лаунж зоне, гардеробе М1:40

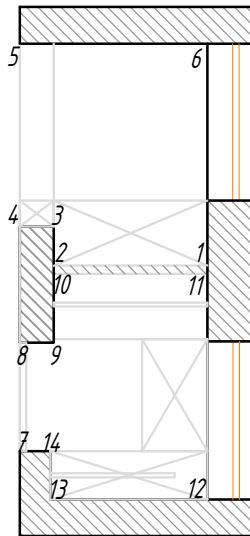
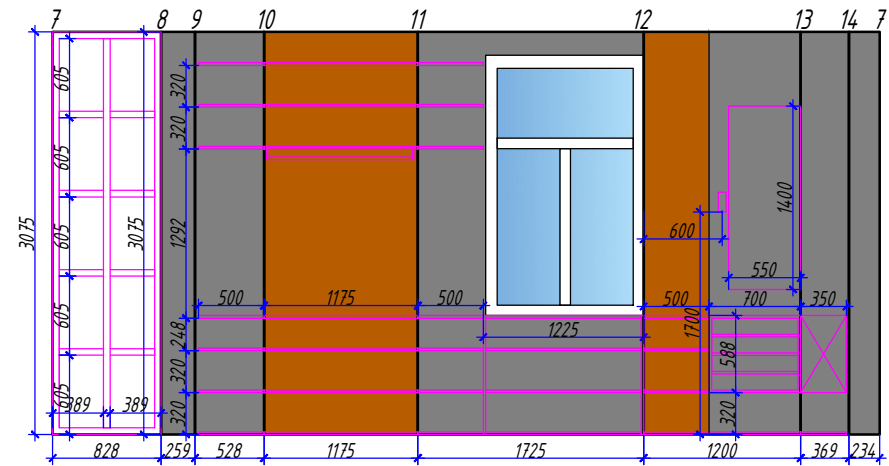
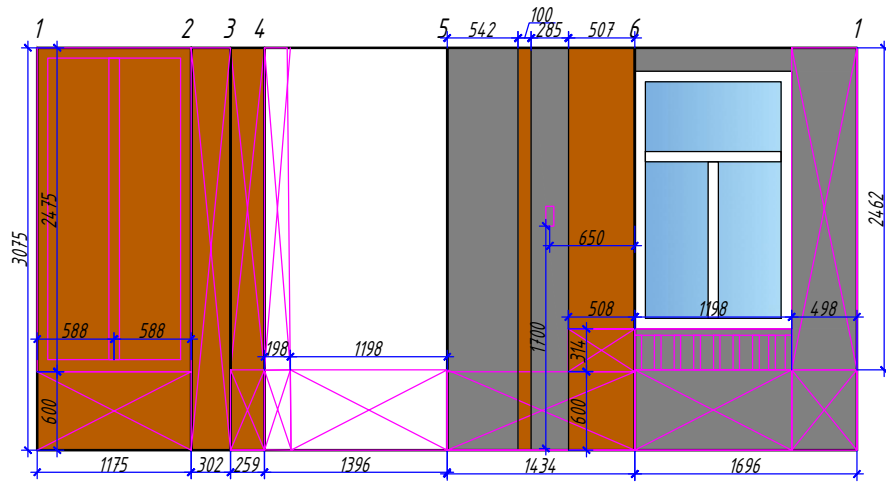

Тип	Материал	Кол-во
	Декоративная штукатурка или Покраска водоэмульсионной краской RAL 7001 Серебристо-серый (глянец) RAL 7000 Серая белка (мат)	15 м2
	Покраска водоэмульсионной краской RAL 8017 Шоколадно-коричневый	13 м2





Примечание:

- Все размеры даны без учета выравнивания. Выравнивание учесть по факту.
- Все материалы просчитаны без запаса.
- Корректировки осуществляются подрядчиком после возведения стен, выравнивания стен и пола.



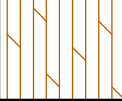



Контакт.	0800-755-779			Дизайн-проект квартиры ЖК ул. Светлицкого,35		
	pd-ingroup.com.ua					
Спец.	Имя	Подп.	Дата			
Дизайнер	Павленко Е.			Развертка стен в лаунж зоне гардеробе	Масштаб	Лист
Дизайнер	Барланицкая В.				M 1:40	17
Чертежник	Кузнецова А.					18
					PD INGROUP	

Спецификация материалов и мебели







Напольные покрытия

Тип	Материал	Кол-во	
	Керамогранит Zeus Ceramica Cemento ZWX-F8 GRIGIO https://plitka.kiev.ua/plitka/keramogranit/zeus-ceramica-zwx-f8-cemento-grigio 450*450 мм или Керамогранит Zeus Ceramica Cemento ZWX-F9 NERO https://plitka.kiev.ua/plitka/keramogranit/zeus-ceramica-zwx-f9-cemento-nero 450*450 мм	4,46 м2 22 шт	
	КЕРАМОГРАНИТ CERSANIT ROYALWOOD WENGE https://shop.agromat.ua/plitka/keramogranit/cersanit-royalwood-wenge	10 м2	
	Ламинат Krono Original Дуб Чорний Castello Classic 8735 (Германия) https://woodler.ua/laminat/laminat-krono-original-dub-chornij	13 м2	











Мебель

Наименование	Кол-во	
AM 0201CS Откидное сидение Подробнее: https://polineo-compani.uarom.net/p533724363-0201cs-otkidnoe-sidenie.html	1	
БАРНЫЙ СТУЛ НЭРО ВЕНГЕ (09003214) https://kupistul.ua/barniy-stul-nero/3214	2	
Подвесное кресло КОМФОРТ - УКРАИНСКИЕ КОНСТРУКЦИИ http://www.mebline.com.ua/product-52394/podvesnoe-kreslo-komfort-ukrainskie-konstrukcii	1	
Крепление Amazonas Power Hook http://8000.ua/gamaki/6658-krpeplenie-amazonas-power-hook.html		
Diars Стол-трансформер https://mebli-zakaz.kiev.ua/tovar-11296/stol-transformer	1	
Диван Оксі Blest https://blest.ua/catalog/58739f9b9ce5d290f0047c87c/58767802eed3240f00075a04	1	
СТАЛЬНОЙ ТРУБЧАТЫЙ РАДИАТОР ARBONIA 4 ТРУБЧНЫЙ ВЫСОТА 1000 КУПИТЬ 6 секций https://www.radiator.in.ua/trubchatye-radiatory/arbonia-rohrenradiatoren/4columns-h1000.html	1	
Мебель под заказ http://pd-ingroup.com.ua/ Балки Высота: 20 см Глубина: 12 см Цвет: темный - Kronospan 2226 PR Венге Магия или Kronospan 8548 SN Файнлайн Мокка Прихожая : раздвижные двери с зеркалом, вешалка, обувница, верхние ящики Комната : кухня, барная стойка, винная полка, раздвижные перегородки, крепление для ТВ, декор из веревок. Лаунж зона : место для хранения, лаунж, шкаф купе, шторы. Гардероб : комод, полки, зеркало, шторы. Ванная : тумба, шкафчик, зеркало, рейки,		

Сантехника

Наименование	Кол-во	
Раковина накладная на столешницу Simas Flow 43x43 см https://fridrih.com.ua/simas/f111	1	
Унитаз Роса Бар подвесной (346477000) http://www.keramis.com.ua/product/unitaz-rosa-gap-podvesnoj-346477000/ или Подвесной унитаз СЕРАМИКА Uni Chrome http://ravak.com.ua/catalog/unitazy/podvesnoy-unitaz-ceramika-chrome-belyy/	1	
Клавиша смыва Cersanit Link (K97-088) http://wvashop.com.ua/slivnaja_garnitura/klavishi_smyva/cersanit-link2	1	
Верхний душ Imprese (S300) http://wvashop.com.ua/smesiteli_i_dushi/dushy/impres-s300 или Верхний душ Imprese (S250SS6) http://wvashop.com.ua/smesiteli_i_dushi/dushy/impres-s250ss6	1	
Душевой набор Rozzy Jenori (RJ3111) http://wvashop.com.ua/smesiteli_i_dushi/dushy/rozzy-jenori-rj3111	1	
Полотенцесушитель Laris Кватро П10 500x800 Э http://dore.ua/product/laris-kvatro-p10-500x800-e	1	

Освещение

Тип	Материал	Кол-во	
	точечный светильник KANLUX 36886 https://www.lampa.kiev.ua/katalog/36886.html	4	
	Kanlux EL-1L Sonda (04.795) https://e27.com.ua/kanlux-04.795.html	15	
	Nowodvorski 5067 High-Bay https://e27.com.ua/nowodvorski-5067.html	2	
	Nowodvorski 9768 Flex Black https://e27.com.ua/nowodvorski-9768.html	2	
	Светодиодная лента https://viyar.ua/catalog/svetodiodnaya_lenta/set_filters/karFilter_338_2646965083-Y	25 м.п.	
	Выход 220 V		

Контакт.	0800-755-779			Дизайн-проект квартиры ЖК ул. Светлицкого,35			
	pd-ingroup.com.ua						
Спец.	Имя	Подп.	Дата	Спецификация материалов и мебели	Масштаб	Лист	Листов
Дизайнер	Павленко Е.					18	18
Дизайнер	Барланицкая В.						
Чертежник	Кузнецова А.					PD INGROUP	



ПРИХОЖАЯ





ROMHATA





KOMHATA





KOMHATA



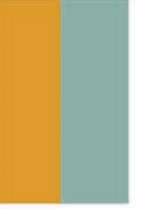

KOMHATA





ROMHATA





ЛАУНЖ ЗОНА





ГАРДЕРОБ







САМУЗЕЛ





САМУЗЕЛ

